

# Instruction Manual

44164, 44339

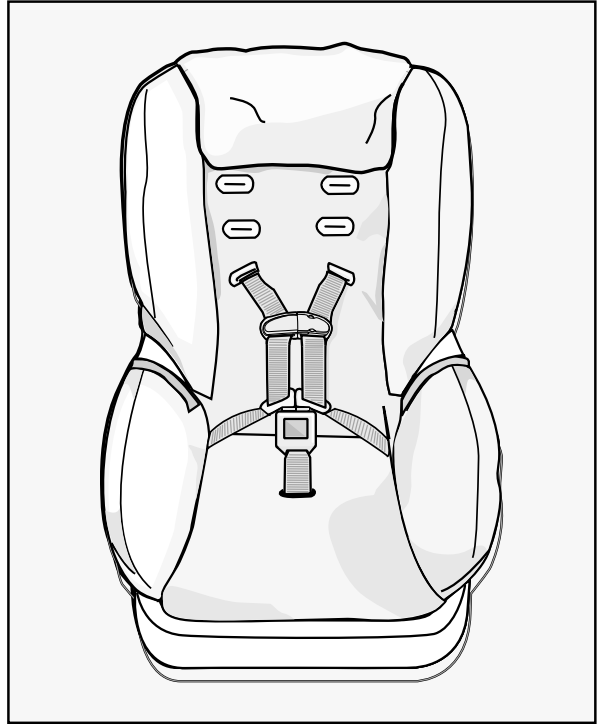

# TABLE OF CONTENTS

Instruction manual is for:

- 1000 STE™ 5-Point Newborn/Toddler Car Seat
- Room-to-Grow Overhead Shield Newborn/Toddler Car Seat

Instructions for these models *are the same* unless otherwise noted.

## \* Before You Begin

Important Information.....	1
Warnings.....	2
Basic Information.....	4
What is <i>LATCH</i> ?.....	5
<i>LATCH</i> System.....	6

## \* Use

Height & Weight Limits.....	7
Rear-facing Installation with Vehicle Seat Belts.....	8
Forward-facing Installation with Vehicle Seat Belts.....	10
Rear-facing Installation with <i>LATCH</i> .....	12
Forward-facing Installation with <i>LATCH</i> .....	14
Placing Child in Car Seat.....	16

Operations and Adjustments.....	18
• Harness Straps	
• Harness Tie	
• Buckle	
• Recline / Upright Positions	
• 5-Point Crotch Strap Adjustment	
• Changing Harness Strap Slots	
• Overhead Shield Adjustment	
• <i>LATCH</i> belt routing	
• Removing <i>LATCH</i> from Vehicle Anchor Points	
• <i>LATCH</i> Storage	

## \* Special Information

Vehicle Seat Belts.....	25
• Locking Clip.....	30
Additional Information .....	31
• Tether Storage	
• Care and Cleaning	
• Aircraft Use	
• Second Hand Car Seat	
Replacement Parts.....	36
Storage.....	Back Cover
• Locking Clip	
• Instruction Manual	
Help Information.....	Back Cover

# IMPORTANT INFORMATION

---

*No car seat can guarantee protection from injury in every situation, but proper use helps reduce the risk of serious injury or death.*

READ THIS MANUAL CAREFULLY.

## \* Registration Information

Child restraints (car seats) could be recalled for safety reasons. You must register this restraint to be reached in a recall. Fill out the registration card attached to car seat and mail today or send your name, address, and the restraint's model number and manufacturing date to:

Century Products  
150 Okalnads Blvd.  
Exton, PA 19341

or call 1-888-224-6549  
[www.centuryproducts.com](http://www.centuryproducts.com)

For recall information:

- Call the U.S. Government's Auto Safety Hotline at 1-800-424-9393 (202-366-0123 in D.C. area)
- [www.nhtsa.dot.gov](http://www.nhtsa.dot.gov)
- Call Century Products at 1-800-837-4044  
[www.centuryproducts.com](http://www.centuryproducts.com)

## \* Safety First Check List

- ✓ Read and understand instruction manual and car seat labels.
- ✓ Infants less than 20 lbs. (9.1 kg) **must** use car seat **rear-facing**.
- ✓ Do not use car seat **rear-facing** in vehicle seat with air bag.
- ✓ Secure children in vehicle back seat whenever possible.
- ✓ Never leave child unattended.
- ✓ Install car seat securely with vehicle seat belt or **LATCH** belt.
- ✓ Do not use after date shown on back of car seat.
- ✓ Do not allow anyone (babysitter, relatives, etc.) to use car seat without first understanding all instructions.

## \* LATCH

This car seat may be installed in a vehicle using either the vehicle seat belt or the **LATCH** system (for vehicles equipped with LATCH).

## WARNINGS - Prevent serious injury or death:

Failure to follow these instructions and car seat labels can result in child striking the vehicle's interior during a sudden stop or crash. Secure car seat with a vehicle seat belt or **LATCH** that is properly routed as shown in this manual.

Select a suitable location for the car seat in your vehicle.

Choose the correct mode of use for the car seat depending on your child's size. Infants less than 20 lbs. (9.1 kg) must use this car seat **rear-facing**. Serious crippling injury or death can result if infant faces front of vehicle. The American Academy of Pediatrics recommends that children should be at least one year of age before being positioned forward facing.

Vehicle seat belt system **MUST** hold car seat securely. Not all vehicle seat belts can be used with a car seat. If vehicle seat belt does not hold car seat securely, read "Vehicle Seat Belts" section.

**DO NOT** use **rear-facing** child restraint in a vehicle seating position equipped with an air bag. Child's head and neck may be seriously injured when an inflating air bag hits back of child restraint.

Never put a car seat in a front vehicle seat unless recommended by vehicle owner's manual. National Highway Traffic Safety Administration (NHTSA) alerts vehicle owners that according to accident statistics, children up to age 12 are safer in the back seat. For vehicles with air bags, refer to vehicle owner's manual for car seat installation information.

## **⚠ WARNINGS** - *Prevent serious injury or death* (continued):

If car seat is in a crash, it must be replaced. **DO NOT use it again!** A crash can cause unseen damage and using it again could result in serious injury or death.

**DO NOT** use car seat if it is damaged or missing parts.

**DO NOT** use accessories or parts other than those provided by Century or Graco. Their use could alter the performance of the car seat.

**Rear-facing** car seat must be properly leveled:

- Too reclined can result in injury or ejection.
- Too upright can result in breathing difficulties.

Insert the harness straps in the proper slots for your child. Never leave child unattended, even when sleeping. Child may become tangled in harness straps and suffocate or strangle.

DO NOT remove **LATCH** system from child restraint. If using vehicle seat belt to secure child restraint, **LATCH** connectors must be stored. (see section "**LATCH** storage")

Never attach two **LATCH** connectors to one vehicle lower anchor point unless specifically allowed by the vehicle manufacturer.

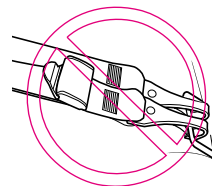

# BASIC INFORMATION

## WARNING

**DO NOT** use rear-facing car seat in a vehicle seating position equipped with an air bag.



## Certification

This car seat meets or exceeds all applicable requirements of Federal Motor Vehicle Safety Standard 213 for use in motor vehicles and aircraft.

## Unoccupied Car Seat

Always secure car seat with **LATCH** or a vehicle seat belt, even when unoccupied. An unsecured car seat can injure passengers.

## Dangerous Vehicle Seats

Do not use car seat on rear-facing or side-facing vehicle seats.

## Car Seat Useful Life

**STOP** using car seat and throw it away after the date molded into the underside of the car seat.

Look for: Do not use this car seat after December Year

## Vehicle Seat Protection

Protect vehicle seat. Use a car seat mat, towel or thin blanket under and behind car seat.

## Warm Weather

Car seat parts can get very hot in the sun or warm weather.

***To avoid burns, always check before putting child in car seat.***

# WHAT IS LATCH?

United States Federal Motor Vehicle Safety Standards have defined a new system for installing car seats in vehicles. The system is called **LATCH**. **LATCH** stands for:

Lower Anchorage and Tether for CHildren.

## LATCH System for Vehicles:

**LATCH** in the vehicle consists of a top tether anchor point and two lower anchor points.

Some vehicle owner manuals use the term **ISOFIX** to identify the new car seat anchorage system. **LATCH** can also be used in vehicle seating positions equipped with **ISOFIX**.

Newer vehicles may have one or more seating positions equipped with **LATCH** anchor points.

If vehicle is equipped with **LATCH**, the vehicle lower anchor points may be visible at the vehicle seat crease. If not visible, they may be marked with a symbol (Fig. a) or a colored dot. See your vehicle owner's manual for exact locations, anchor identification, and requirements for use with a car seat.

Check vehicle owner's manual for vehicle top tether anchor locations. They may be identified using one of the anchor symbols (Fig. b or Fig. c).

Typical seat in a passenger vehicle. Other vehicle types may have different **LATCH** locations.

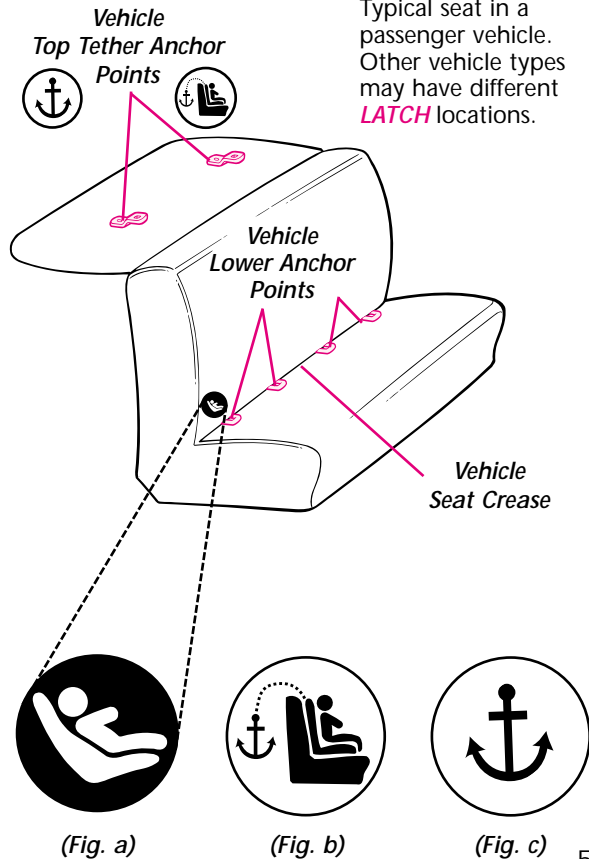

# LATCH SYSTEM

## LATCH System:

**LATCH** consists of a permanently attached lower anchorage belt and a top tether strap (*Fig. a*).

**ONLY** use **LATCH** in a seating position recommended by vehicle manufacturer.

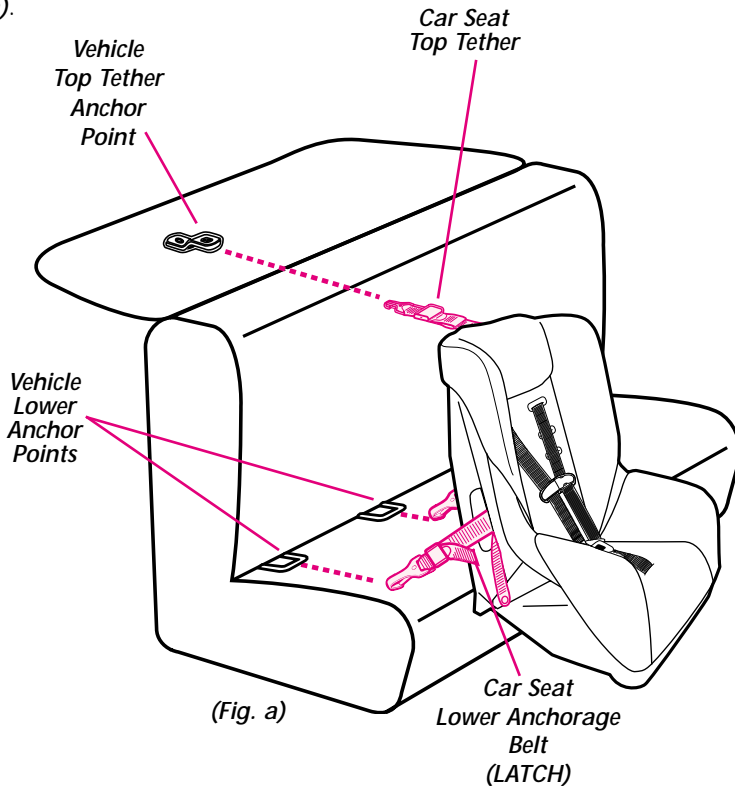



# HEIGHT & WEIGHT LIMITS

## Rear-facing: 5 to 22 lbs. (2.3-10 kg)

- Infants from 5 to 20 lbs. (2.3 to 9 kg) **MUST** be *rear-facing*.
- Infants or toddlers 20 to 22 lbs. (9 to 10 kg) may be *rear-facing*.

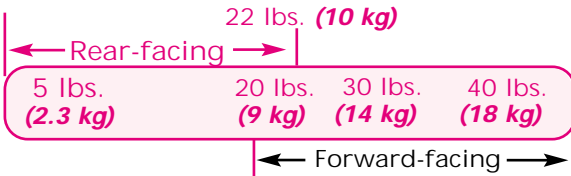

## Forward-facing: 20 to 40 lbs. (9 to 18 kg)

- Toddlers 20 to 22 lbs. (9 to 10 kg) who are capable of sitting upright unassisted may be forward-facing **\***. If unable to sit unassisted, use *rear-facing*.
  - Toddlers 22 to 40 lbs. (10 to 18 kg) and up to 40 inches (102 cm) tall **MUST** be forward-facing.
- \*** The American Academy of Pediatrics recommends that children should be at least one year of age before being positioned forward facing.

## \* Preterm or Low Birth Weight Infants

A preterm infant or low birth weight infant may be at special risk in a vehicle or aircraft.

According to the American Academy of Pediatrics, these infants may suffer breathing difficulties if improperly reclined in a car seat.

Century advises that you have your physician or hospital staff evaluate your infant and recommend the proper car seat or car bed **before** you and your infant leave the hospital.

## \* Outgrowing Car Seat

### ⚠ WARNING

Prevent serious injury or death:

- Top of child's ears must be below top edge of car seat.
- Child's shoulders **MUST** not be above top harness slots.

# REAR-FACING INSTALLATION WITH VEHICLE SEAT BELTS

## WARNING

LATCH belt **MUST** be stored when using vehicle seat belt to install car seat.

- 1 Store **LATCH** belt by attaching to openings in top of car seat. (see page 24 *fig. m*).
  - Hook connectors into storage openings on each side of seat. (*fig. a, page 9*).
  - Adjust **LATCH** belt to remove excess slack by pulling adjustment belt.
- 2 Adjust car seat to **recline** position (see pages 18 and 19, *fig. c*) and place **rear-facing** on vehicle seat.
- 3 Thread vehicle seat belt through openings and buckle belt.
- 4 Press down firmly in center of car seat to compress vehicle seat cushion while tightening vehicle seat belt (*fig. b*).

- 5 Pull front to back and left to right to check for secure installation (*fig. c*). Vehicle lap belt **MUST** stay tight.

If not secure, see “Vehicle Seat Belts” page 25.

- 6 Check level indicator on car seat.

Vehicle **must** be on level ground and child in car seat when checking level indicator.

Ball **MUST** be entirely in green zone (*fig. d*). If necessary, place rolled towels under car seat, at vehicle seat crease, until entire ball is in green zone. Then re-check level indicator.

**DO NOT** use tether **rear-facing**. Tether **must** be stored (see “Tether Storage” page 31).

Periodically check that car seat is securely installed and properly leveled; adjust if necessary.

# REAR-FACING INSTALLATION WITH VEHICLE SEAT BELTS

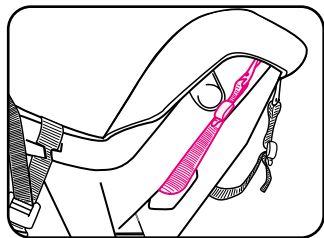
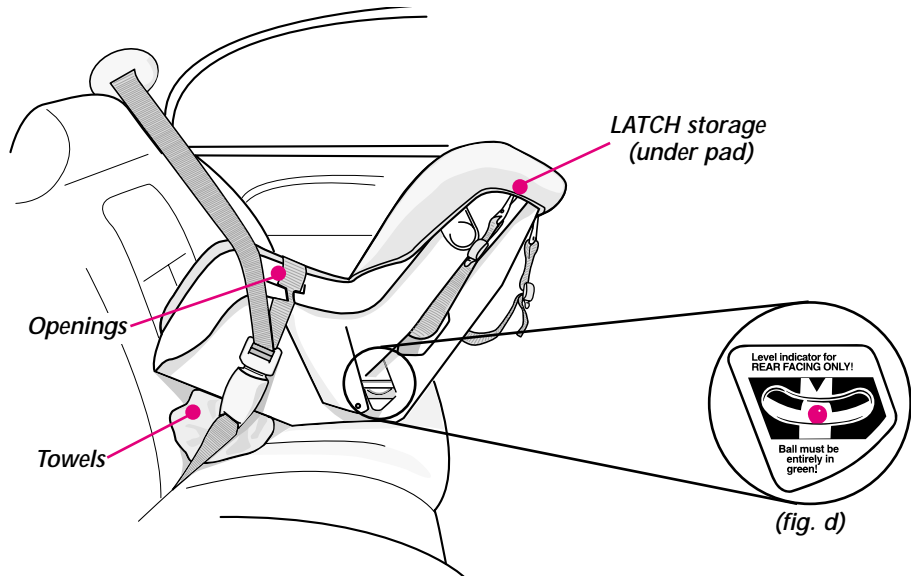

(fig. a)

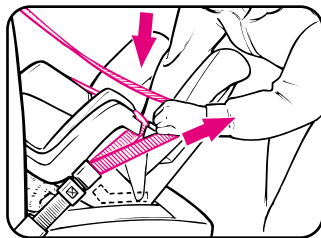

(fig. b)

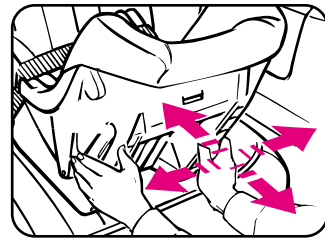

(fig. c)

# FORWARD-FACING INSTALLATION WITH VEHICLE SEAT BELTS

## **WARNING**

**LATCH** belt **MUST** be stored when using vehicle seat belt to install car seat.

- 1 Store **LATCH** belt by attaching to openings in top of car seat. (see page 24 *fig. m*).
  - Hook connectors into storage openings on each side of seat. (*fig. a*).
  - Adjust **LATCH** belt to remove excess slack by adjustment belt.
- 2 Adjust car seat to **upright** position (see pages 18 and 19 *Fig. c*) and place **forward-facing** on vehicle seat.
- 3 Thread vehicle seat belt through openings. Buckle belt (*fig. b*).
- 4 Press down firmly in center of car seat to compress vehicle seat cushion while tightening vehicle seat belt.  
Use your knee to press down in center of car seat (*fig. c*).

5 Pull front to back and left to right to check for secure installation (*fig. d*). Vehicle lap belt **MUST** stay tight.

If not secure, see “Vehicle Seat Belts” page 25.

6 Attach tether strap hook (**A**) to anchor hardware (**B**) and tighten strap to remove any slack (*fig. e*). If vehicle does not have anchor points to attach tether hook, tether hook should be stored, see “Tether Storage”, page 31.

Periodically check that car seat is securely installed; adjust if necessary.

# FORWARD-FACING INSTALLATION WITH VEHICLE SEAT BELTS

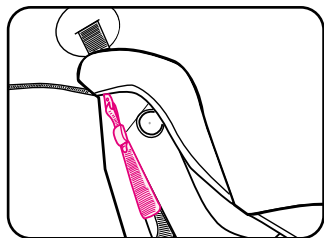
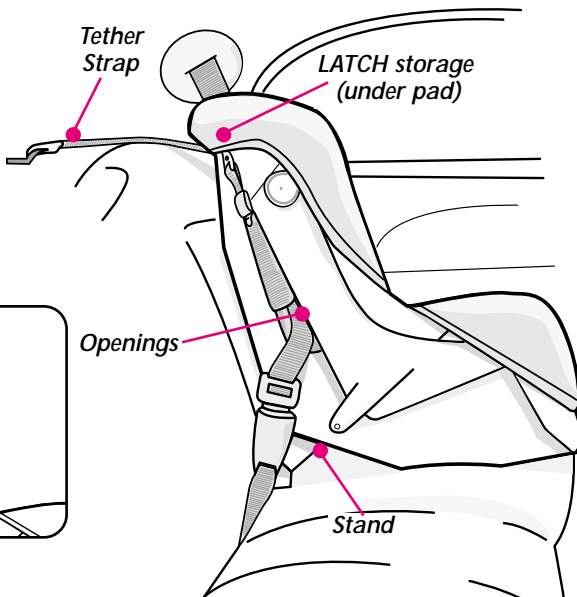

(fig. a)

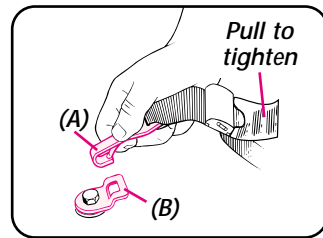

(fig. e)

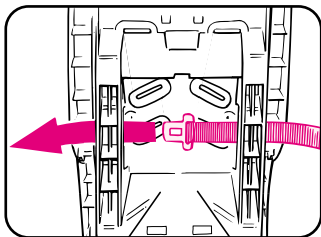

(fig. b)

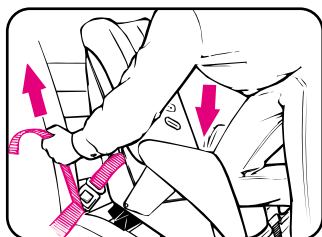

(fig. c)

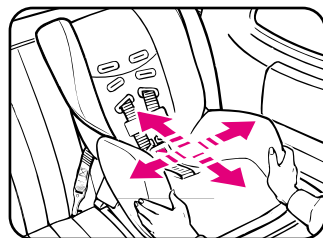

(fig. d)

# REAR-FACING INSTALLATION WITH LATCH

---

- 1 **LATCH** belt must be routed through opening in car seat for **rear-facing** mode. (see page 22, *fig. h*)

Belt must lay flat and not be twisted.

- 2 Adjust car seat to **recline** position (see pages 18 and 19, *fig. c*) and place **rear-facing** on vehicle seat equipped with **LATCH** anchors.

- 3 For ease of installation, extend **LATCH** belt to its maximum length.

- 4 Hook connectors to vehicle lower anchors (*fig. a*). Pull connectors to be sure they are securely attached anchor points. (*fig. b*).

- 5 Press down firmly in center of car seat to compress vehicle seat cushion while tightening **LATCH** belt by pulling adjustment belt (*fig. c*).

- 6 Pull front to back and left to right to check for secure installation (*fig. d*).

Check that the lower anchorage belt stays tight and does not slip from the tightened position. If it does not stay tight, try another seating position or contact Customer Service (see back cover).

- 7 Check level indicator on car seat. Vehicle **must** be on level ground and child in car seat when checking level indicator.

Ball **MUST** be entirely in green zone (*fig. e*). If necessary, place rolled towels under car seat, at vehicle seat crease, until entire ball is in green zone. Then re-check level indicator.

**DO NOT** use tether **rear-facing**. Tether **must** be stored (see “Tether Storage” page 31).

Periodically check that car seat is securely installed and properly leveled; adjust if necessary.

# REAR-FACING INSTALLATION WITH LATCH

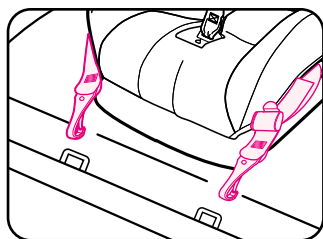
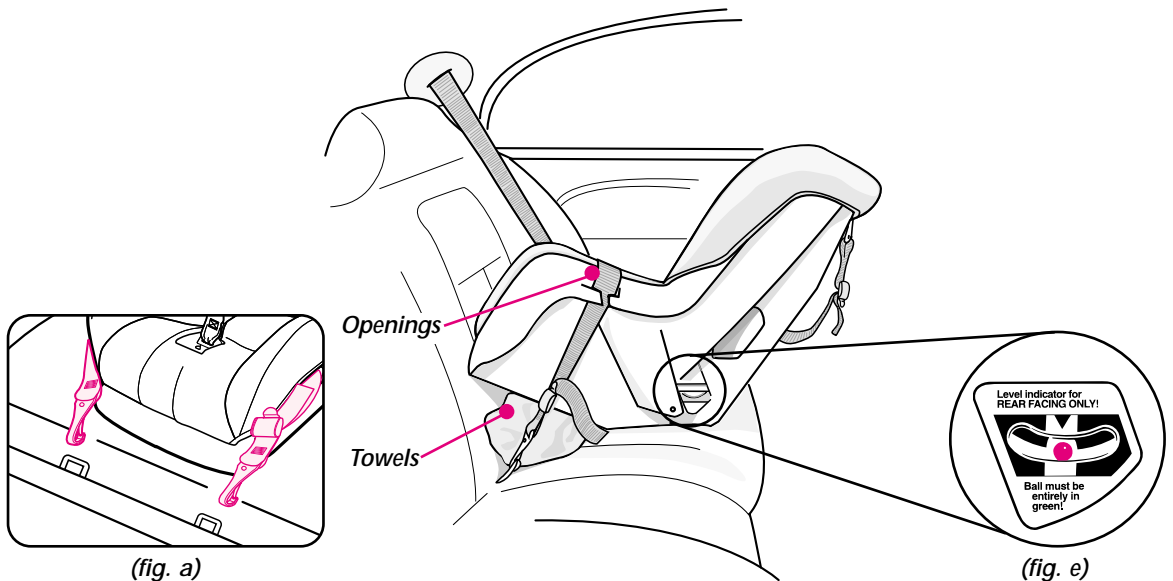

(fig. a)

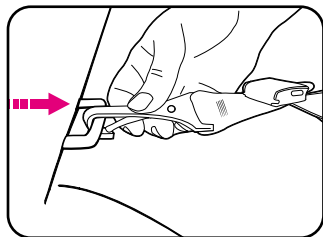

(fig. b)

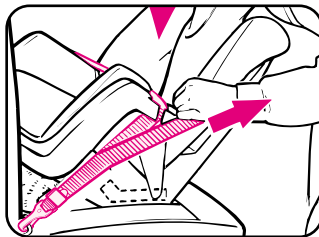

(fig. c)

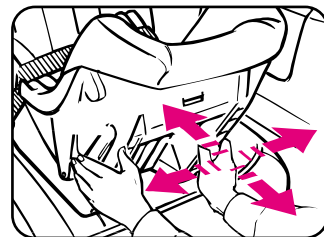

(fig. d)

# FORWARD-FACING INSTALLATION WITH LATCH

---

- 1 **LATCH** belt must be routed through opening in car seat for **forward-facing** (see page 22, *fig. i*).

Belt must lay flat and not be twisted.

- 2 Adjust car seat to **upright** position (see page 19, *Fig. c*) and place **forward-facing** on vehicle seat equipped with **LATCH** anchors.

- 3 For ease of installation, extend **LATCH** belt to its maximum length.

- 4 Hook connectors to vehicle lower anchors (*fig. a*). Pull connectors to be sure they are securely attached (*fig. b*).

- 5 Press down firmly in center of car seat to compress vehicle seat cushion while tightening **LATCH** belt by pulling adjustment belt (*fig. c*).

Use your knee to press down in center of car seat (*fig. c*).

- 6 Pull front to back and left to right to check for secure installation (*fig. d*).

Check that the lower anchorage belt stays tight and does not slip from the tightened position. If it does not stay tight, try another seating position or contact Customer Service (see back cover).

- 7 Attach tether strap hook (**A**) to anchor hardware (**B**) and tighten strap to remove any slack (*fig. e*).

Periodically check that car seat is securely installed; adjust if necessary.



# FORWARD-FACING INSTALLATION WITH LATCH

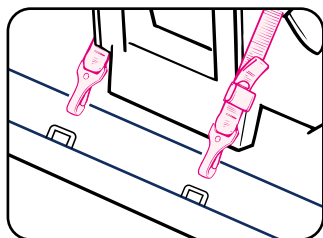
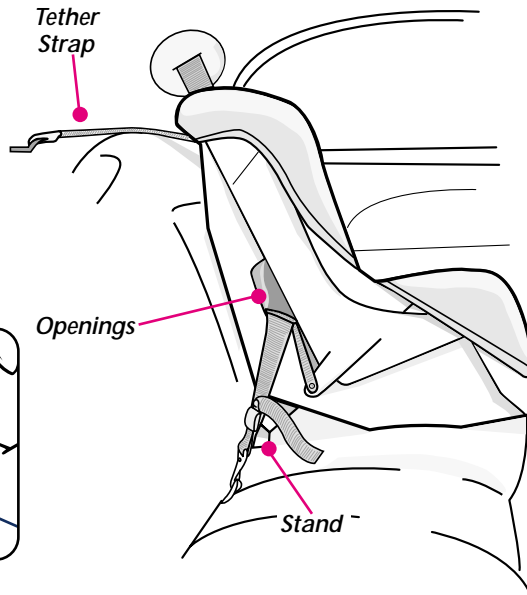

(fig. a)

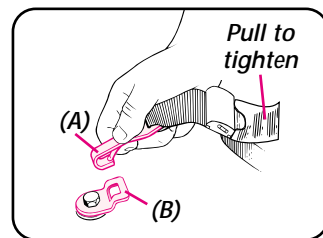

(fig. e)

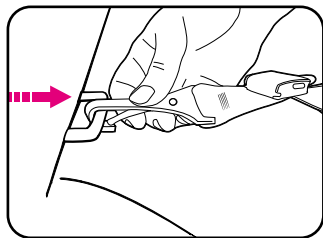

(fig. b)

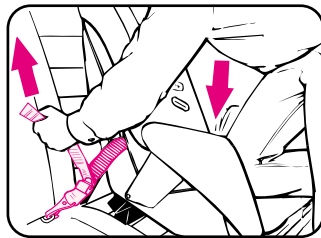

(fig. c)

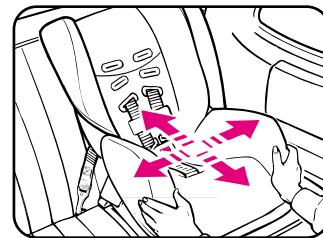

(fig. d)

# PLACING CHILD IN CAR SEAT

## WARNING

To prevent serious injury or death:

- Keep harness straps snug and positioned on shoulders.
- Do not use strap covers, blankets, cushions, or padding under harness straps or child unless provided by Century or Graco.
- Child must be dressed in clothing that will not interfere with buckling harness.

### Check harness system:

- **Rear-facing** - Harness straps must be through bottom or middle slots **at** or **below** shoulders.
- **Forward-facing** - Harness straps must be through middle or top slots.

### **5-Point Models Only:**

- Crotch strap **must** be in opening closest to but not under child.

### **Overhead Shield Models Only:**

- Harness tongue **must** be in opening closest to but not under child.

- 1 Place child in car seat with child's back flat against back of car seat.
- 2 Place harness straps over child's shoulders and insert tongue(s) into buckle.  
Pull up on tongue(s) to be sure they are locked.
- 3 Close harness tie:  
Position harness tie at arm pit level.
- 4 Adjust harness straps to be snug with just enough room to insert one finger between child's chest and harness straps (*fig. a*).  
For 5-Point models, check that harness straps on **chest** and **thighs** are snug.
- 5 A rolled towel can be used on each side to support small children (*fig. b*). Be sure towels do not interfere with harness system.

# PLACING CHILD IN CAR SEAT (continued)

5-Point Models

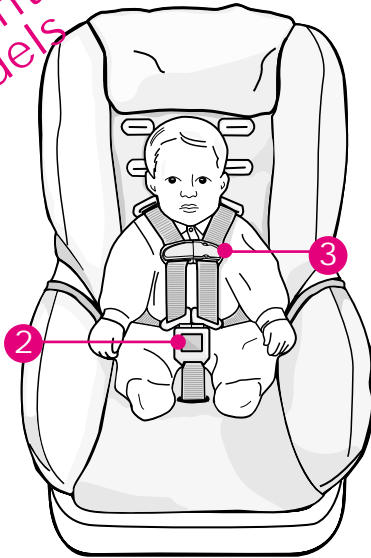

Overhead Shield Models

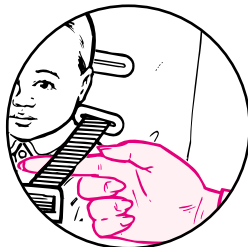
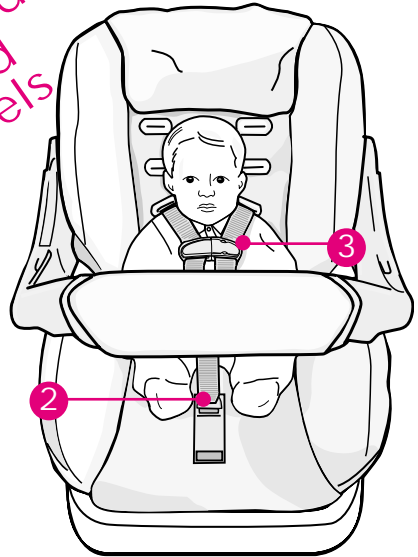

(fig. a)

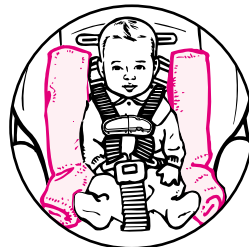

(fig. b)

# OPERATIONS and ADJUSTMENTS

---

## 1 **Harness Straps (fig. a):**

- To tighten: Slide harness lock open to lift adjuster bar. Pull harness straps down until all slack is removed. (*page 21, fig. a-e*)
- To loosen: Slide harness lock closed to remove straps from harness plate and adjuster bar. (*page 21, fig. a-e*)

## **Harness Tie (fig. b):**

- To open: Unhook harness tie as shown.
- To close: Fasten harness clip. Position harness clip at middle of child's chest, level with armpits.

## 2 **Buckle:**

### **5-Point Models**

- To buckle: Insert both tongues into buckle. Pull up on tongues to be sure they are locked.
- To unbuckle: Press red button and pull tongues out of buckle.

## 3 **Overhead Shield Models**

***MUST be in opening closest to but not under child.***

- To buckle: Push tongue into opening. Pull up on tongue to be sure it is locked.
- To unbuckle: Press red button, pull tongue out of opening and lift shield over top of car seat.

## 4 **Recline / Upright Positions (fig. c):**

***Rear-facing - MUST use Recline position.***

***Forward-facing - MUST use Upright position***

- Upright Position: Rotate stand out and push into car seat.
- Recline Position: Pull stand out and rotate into car seat.

## 5 **5-Point Crotch Strap Adjustment (fig. d):**

***MUST be in opening closest to but not under child.***

- From bottom of car seat, pull crotch strap clip out and remove clip from crotch strap loop.
- From top of car seat, pull crotch strap out and thread through desired slot. Make sure red button is facing away from child.
- From bottom of car seat, re-attach clip to crotch strap loop exactly as shown.

# OPERATIONS and ADJUSTMENTS (continued)

5-Point Models

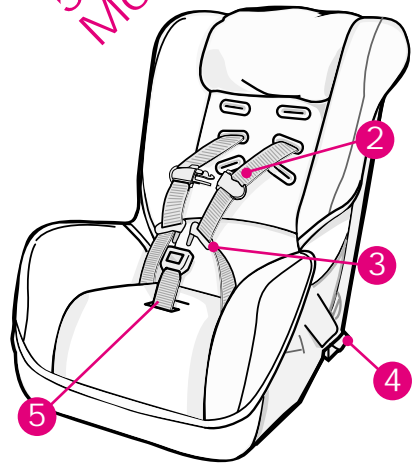

Overhead Shield Models

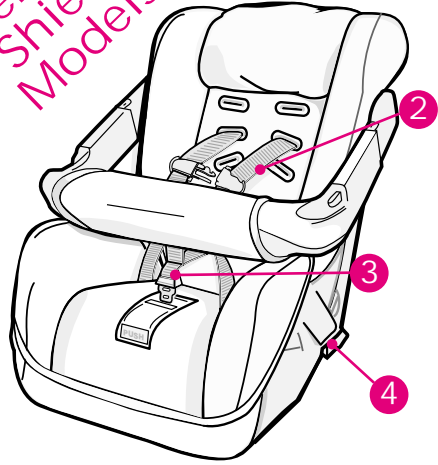

Harness Lock

Adjuster Bar

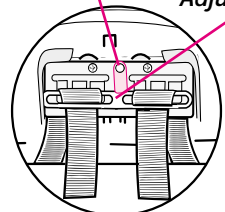

(fig. a)

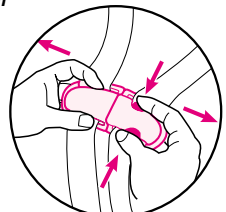

(fig. b)

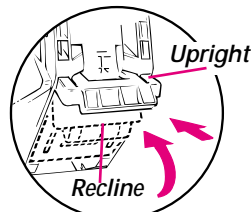

(fig. c)

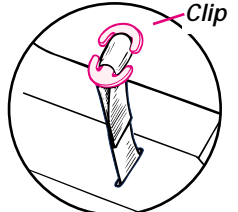

(fig. d)

# OPERATIONS and ADJUSTMENTS (continued)

---

## 6 Changing Harness Strap Slots:

*The harness straps must go into the slots even with or just above the shoulders.*

### **A** To adjust harness straps:

Remove straps from harness plate and adjuster bar (*fig. a*).

**B** Pull strap ends through slots and reinsert them in the correct slots (*fig. b*).

**C** Reassemble straps onto adjuster bar exactly as shown (*fig. c*).

**D** Push adjuster bar down (*fig. d*).

**E** Rotate lock down (*fig. e*).

### **NOTE:**

- Make sure both harness straps are securely attached within Harness Plate and Adjuster bar and locked into place with Harness Lock.
- Make sure straps are **NOT** twisted.

## 7 Overhead Shield Adjustment (*fig. f*):

- To adjust: Press both buttons down and move shield to desired position closest to child. Release buttons to lock shield into place. Check by pulling out on shield.

**NOTE:** Shield does not need to contact child when in closest position; harness system restrains child.

# OPERATIONS and ADJUSTMENTS (continued)

All Models

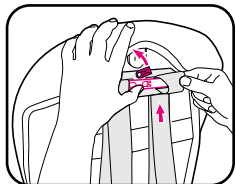
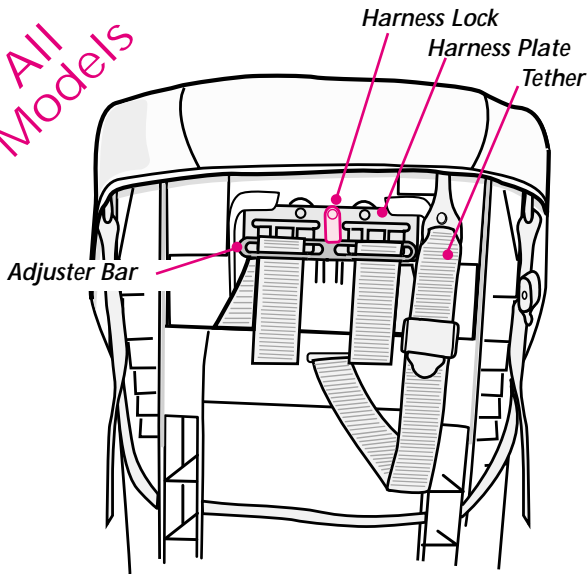

(fig. a)

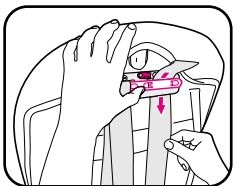

(fig. b)

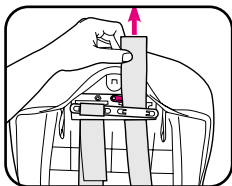

(fig. c)

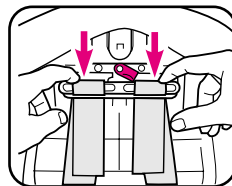

(fig. d)

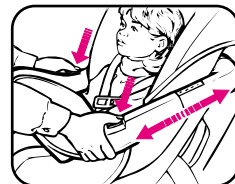

(fig. f)

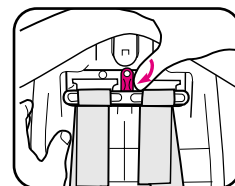

(fig. e)

# OPERATIONS and ADJUSTMENTS (continued)

## 8 **LATCH Belt Routing:**

**LATCH** belt **MUST** be routed through the proper openings depending on direction of car seat use.

A Route **LATCH** belt through **Rear-facing** openings for:

- **LATCH Rear-facing** use.

B Route **LATCH** belt through **Forward-facing** openings for:

- **LATCH Forward-facing** use.

Rotate **LATCH** belt so that the belt routes through the proper openings (**fig. h** and **fig. i**). Belts must remain flat and not twisted.

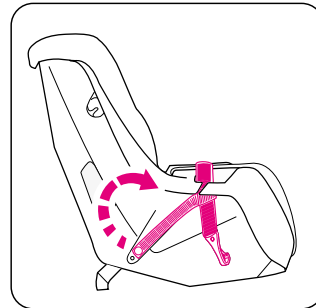

**Rear-facing opening**  
(fig. h)

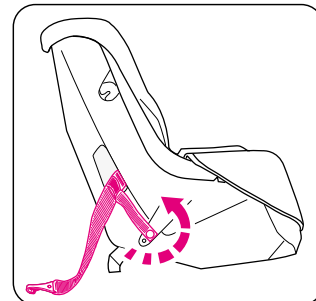

**Forward-facing opening**  
(fig. i)



# OPERATIONS and ADJUSTMENTS (continued)

## 9 Removing **LATCH** from Vehicle Anchor Points:

A Tilt metal tab of adjuster to release tension (*fig. j*).

**HINT:** Press down on car seat compressing vehicle seat cushion to reduce tension on lower anchorage belt.

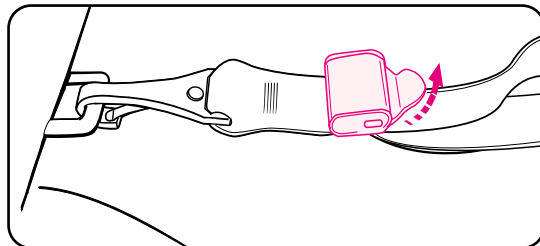

(fig. j)

B Press and hold **LATCH** release hinge. (lower hinge) (*fig. k*).

C Push connector in, lift connector up and pull out (away from anchor point) (*fig. l*).

Repeat step A, B and C for other connector.

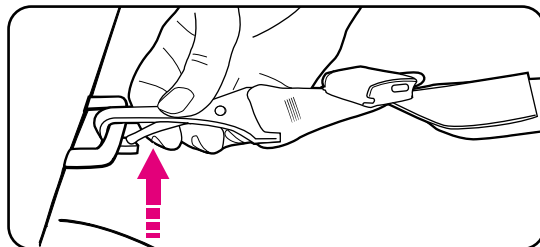

(fig. k)

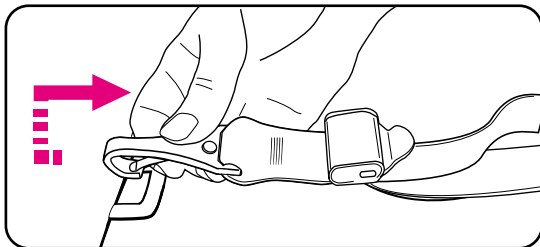

(fig. l)

# OPERATIONS and ADJUSTMENTS (continued)

## 10 **LATCH** storage:

- Locate **LATCH** storage openings on top of car seat (*fig. m*).
  - Fasten **LATCH** into storage opening as shown. (*fig. n*)
  - Reinstall seat pad over top of carseat.
- Repeat for other connector.

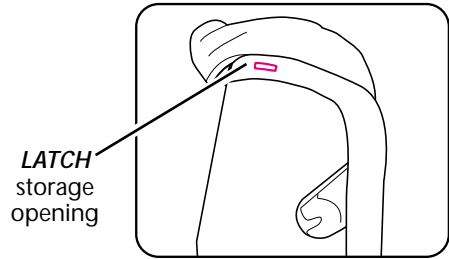

(*fig. m*)

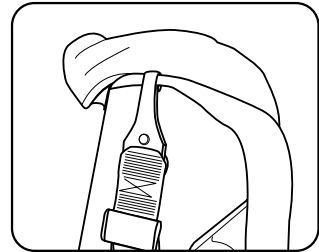

(*fig. n*)

# VEHICLE SEAT BELTS

---

## WARNING

Not all vehicle seat belts can be used with a car seat. The car seat must be held securely at all times by a lap belt (or lap belt portion of a lap/shoulder belt) that will not change length while driving.

To provide the most secure installation of the car seat:

- Read the vehicle owner's manual regarding car seat installation and seat belt use with car seat.
- Follow all instruction labels on vehicle seat belt and car seat.

If car seat is not held securely after following instructions in this manual, vehicle seat belt labels, and vehicle owner's manual:

- Move car seat to another seating location and try again, or
- Contact vehicle dealer for possible seat belt modification parts.

# VEHICLE SEAT BELTS (continued)

## \* Belts Forward of Seat Crease

Vehicle seat belts located forward of seat crease may not securely hold car seat. Check vehicle owner's manual or see vehicle dealer for car seat installation requirements.

- *If approved for use with car seat, install car seat and check for secure installation by pulling car seat front to back. If car seat slides forward, DO NOT use these seat belts.*

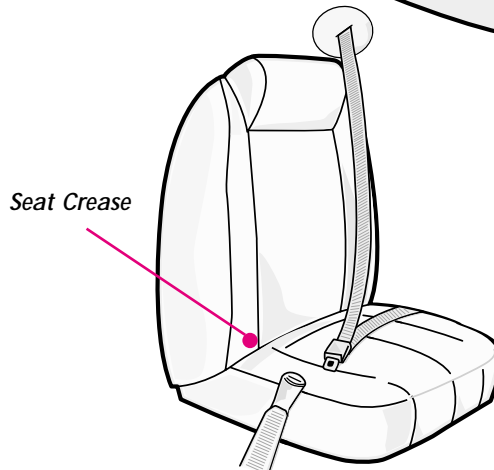
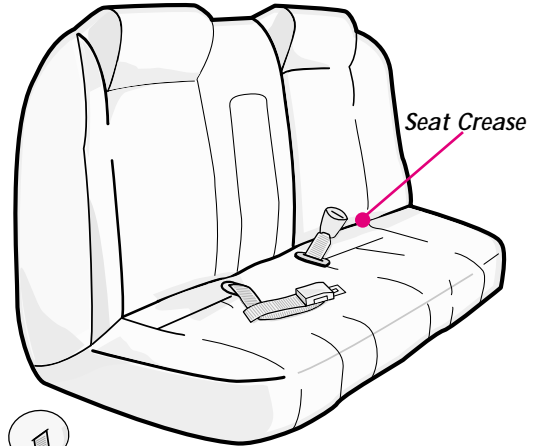

# VEHICLE SEAT BELTS (continued)

## \* Lap Belts - Manually Adjustable

The locking latch plate on some seat belts may slip and loosen after being buckled on car seat if positioned at a certain angle. If this happens, flip latch plate over (*fig. a*) and re-buckle. Test installation again to see if this works. If not, move car seat to another seating position.

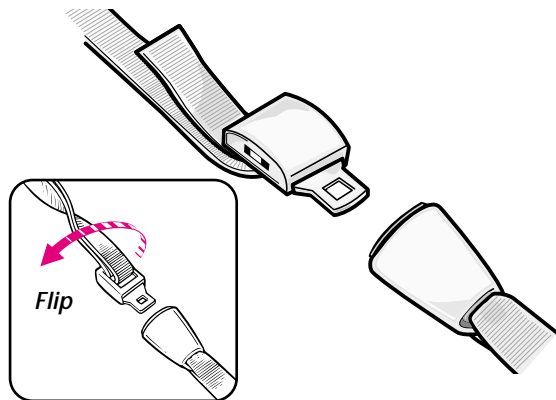

(*fig. a*)

## \* Lap Belts - With Retractor

Lap belts with retractors may or may not hold a car seat securely.

Follow these steps to determine if you have a retractor system that will hold car seat securely:

- a. Pull belt all the way out.
- b. Allow belt to retract about 6 inches (15 cm).
- c. Pull out on belt again.

If belt is locked and you **cannot** pull the belt out any further, you have an Automatic Locking Retractor which may be used with a car seat. Remember, when installing a car seat, pull belt all the way out, buckle belt, and then tighten.

If you **can** pull the belt out again (Step c above), you have an Emergency Locking Retractor which **MUST NOT** be used with a car seat.

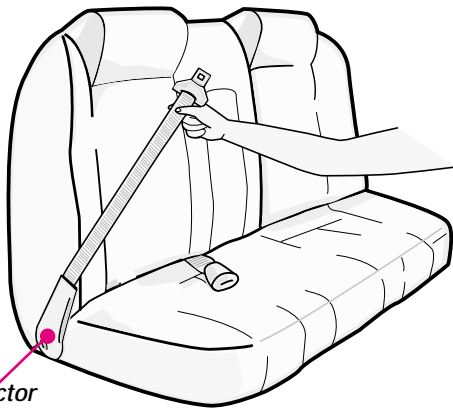

# VEHICLE SEAT BELTS (continued)

## \* Passive Restraint - Lap Belt with Motorized Shoulder Belt

**DO NOT** use with any car seat.

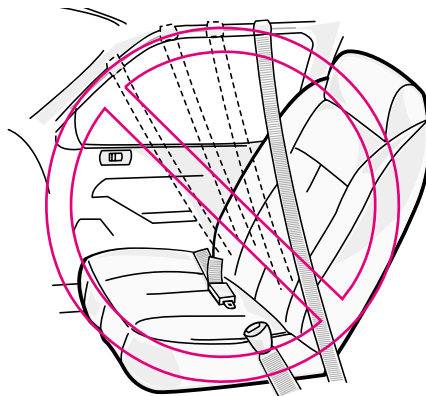

## \* Passive Restraint - Lap or Shoulder Belt Mounted on Door

**DO NOT** use with any car seat. Belts will not stay tight while driving.

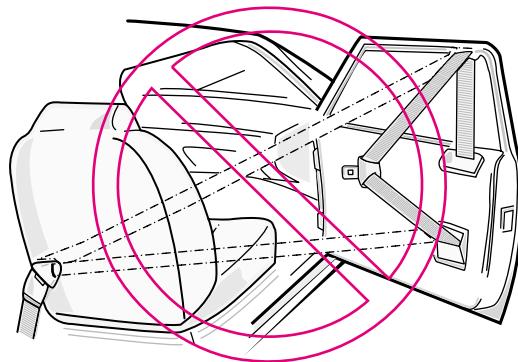

# VEHICLE SEAT BELTS (continued)

## \* Combination Lap/Shoulder Belt with Sliding Latch Plate

Pull on latch plate (*fig. a*). If belt slides freely through latch plate, a locking clip **MUST** be used (see Pg. 30 “Locking Clip” section).

Some combination lap/shoulder belts with sliding latch plates may be converted into an “*automatic locking mode*” that will allow use without a locking clip. See vehicle owner’s manual and label on vehicle belts for instructions.

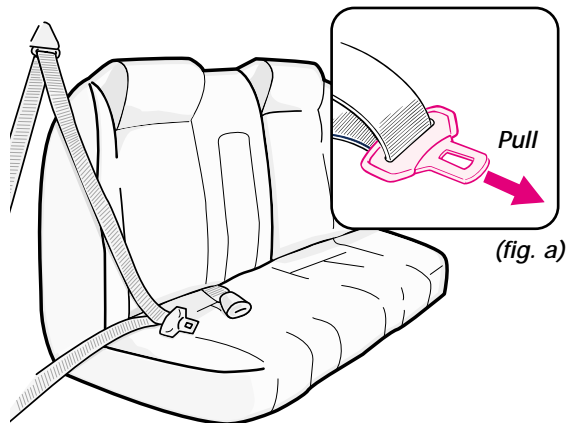

## \* Combination Lap/Shoulder Belt with Locking Latch Plate

The locking latch plate on some seat belts may slip and loosen after being buckled on car seat if positioned at a certain angle. If this happens, flip the latch plate over (*fig. b*) and re-buckle. Test installation again to see if this works. If not, move car seat to another seating position.

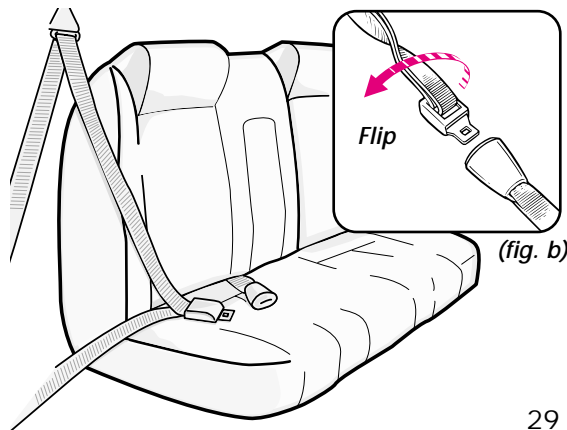

# VEHICLE SEAT BELTS (continued)

## \* Locking Clip

### ⚠ WARNING

Avoid serious injury or death:

- Failure to use locking clip where required will result in car seat not being securely held in place.
- Remove locking clip from seat belts when not being used with car seat.
- DO NOT use locking clip as a vehicle seat belt shortener.

You **MUST** use locking clip provided with car seat with a vehicle seat belt that slides freely through the latch plate or the lap belt cannot be tightly secured.

- 1 Install car seat and tighten vehicle seat belt.
- 2 Hold seat belts together at latch plate (*fig. a*) then unbuckle.
- 3 Slide locking clip on seat belts approximately 1/2 inch (1 cm) away from latch plate.
- 4 Re-buckle seat belt.

- 5 Test installation to see if car seat is secure. If not secure, additional belt tightening may be required:

- Unbuckle vehicle seat belt.
- Hold belts together and remove locking clip.
- Shorten length of lap belt portion slightly by pulling belt through latch plate.
- Re-attach locking clip.
- Buckle vehicle seat belt.

Press car seat further down into vehicle seat cushion to help buckle vehicle seat belt.

Test installation to see if car seat is secure. If not secure, repeat above step until secure.

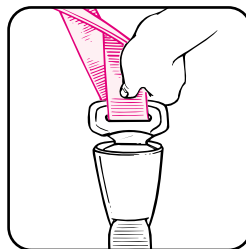

(*fig. a*)

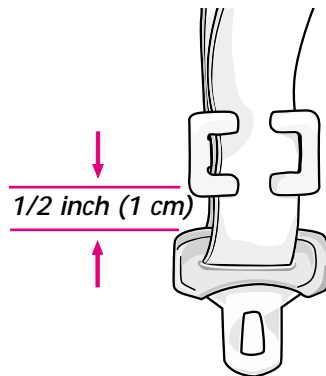



# ADDITIONAL INFORMATION

## \* Tether Storage

**DO NOT** anchor tether strap to the vehicle when using car seat *rear-facing*.

**Tether hook** must be attached to car seat for *rear-facing* use or if vehicle is not equipped with tether anchors.

### *For storage of tether hook:*

- Attach tether hook to back of car seat as shown.
- Pull loose end of strap to remove any slack.
- Roll loose end of strap up and secure with a rubber band.

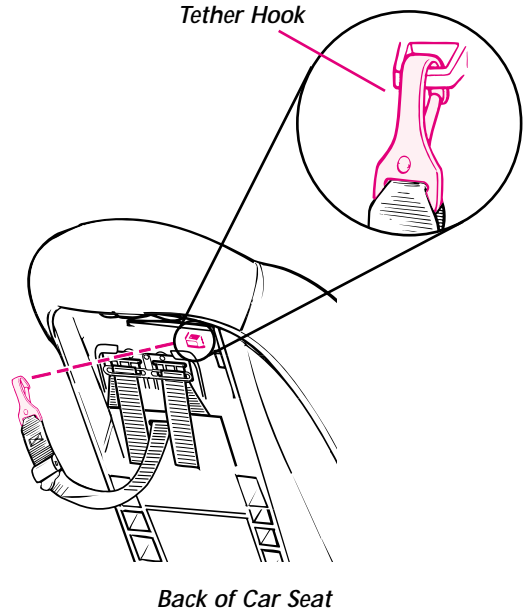

# ADDITIONAL INFORMATION (continued)

## \* Care & Cleaning

- 1 Unhook "J" hooks from car seat shell.
- 2 Remove harness straps from Harness plate.
- 3 Pull harness straps out of harness slots.
- 4 Press red button to release tongue(s).
- 5 For 5-Point harness system:
  - Unhook harness tie and remove from harness straps.
  - Pull seat pad up over harness straps leaving harness straps in car seat.

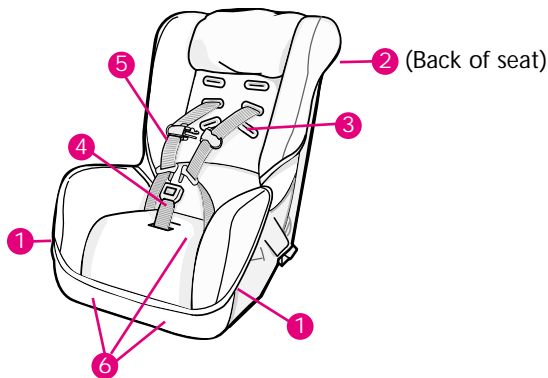

- 6 Pull the (3)- 2 button clips out of shield and remove pad

For Overhead shield model:

- Pull seat pad off.

### Removing Overhead Shield Pad:

- 7 Pull 2 button clips out of shield and remove pad (*fig. a*).

Reverse above steps for replacing pads.

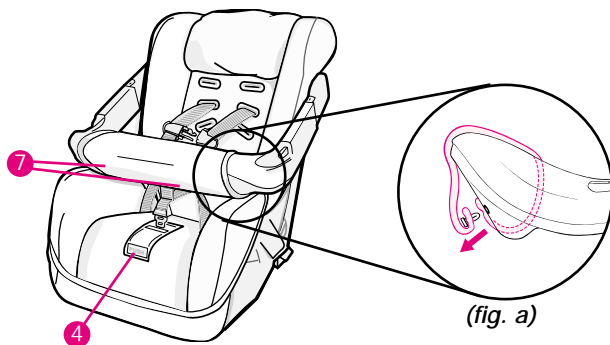

# ADDITIONAL INFORMATION (continued)

---

## **Seat Pad and Overhead Shield Pad:**

Machine-wash separately on gentle cycle and drip dry.

## **Harness Straps**

Surface wash only with mild soap and damp cloth.

If harness straps are frayed or heavily soiled, they **MUST** be replaced.

## **Shell:**

Wipe with mild solution of soap and water. Avoid wetting labels.

Never use “household detergents”, they can weaken plastic.

## **Buckle:**

Clean with a damp cloth. **DO NOT** use household detergents. Never lubricate buckle.

## **WARNING**

Prevent serious injury or death:

- Buckle must be properly latched.
- Periodically inspect and clean buckle to remove objects or debris that could prevent latching.

## ADDITIONAL INFORMATION (continued)

---

### \* Aircraft Use

This car seat is certified for use on aircraft (see label on car seat). Contact airline about their policy.

Use this car seat only on **forward-facing** aircraft seats.

Install car seat on an aircraft the same way it is installed in a vehicle.

### \* Second Hand Car Seat

Century advises against loaning or passing along car seat.

# NOTES

---

# PARTS LIST

---

## How to Order:

Complete the form on the reverse side of this page. Your car seat model and serial numbers **MUST** be included on the form to ensure proper replacement parts. Your model number can be found on a sticker on the underside of your car seat. **Payment must accompany your order.**

Parts may also be ordered from Century's web site at [www.centuryproducts.com](http://www.centuryproducts.com).

- Fabric Seat Pad (*All Models*) .....\$35.00
- Fabric Shield Pad (*Overhead Shield*) .....\$10.00
- Harness Strap (*5-Point*) .....\$5.00
- Harness Strap (*Overhead Shield*).....\$5.00
- Buckle, Crotch Strap and Tongues (*5-Point*).....\$10.00
- 2-Piece Harness Tie (*All models*) .....\$5.00
- Locking Clip (*All models*) .....\$5.00
- LATCH Belt .....\$20.00
- Tether System .....\$10.00
- Overhead Shield 2-Button Retainer Clip .....FREE
- Seat Pad 2-Button Retainer Clip (*All models*) .....FREE
- Headrest Foam & Push-In Buttons (*All models*) .....FREE
- Instruction Manual (*All models*) .....FREE

NOTE: *Prices subject to change.*

**Model No.**

*(Both Numbers Required)*

**Serial No.**

**SHIP TO:**

Name

Address

City, State, Zip Code

Telephone (including Area Code)

E-mail Address

- Fabric Seat Pad *(All Models)* .....\$35.00
- Fabric Shield Pad *(Overhead Shield)* .....\$10.00
- Harness Strap *(5-Point)* .....\$5.00
- Harness Strap *(Overhead Shield)* .....\$5.00
- Buckle, Crotch Strap and Tongues *(5-Point)*.....\$10.00
- 2-Piece Harness Tie *(All models)* .....\$5.00
- Locking Clip *(All models)* .....\$5.00
- LATCH Belt .....\$20.00
- Tether System .....\$10.00
- Overhead Shield 2-Button Retainer Clip .....FREE
- Seat Pad 2-Button Retainer Clip *(All models)* .....FREE
- Headrest Foam & Push-In Buttons *(All models)* .....FREE
- Instruction Manual *(All models)* .....FREE

Check or money order enclosed  
(payable to Century Products)

Charge to credit card

Visa     MasterCard     Discover

Account #

Expiration date

Signature

Subtotal:

Shipping  
& handling\*: \$5.00

Sales tax\*\*:

Total:

\* \$15.00 outside the  
continental U.S.

\*\*CA 7.25%, IL 6.25%, IN 5%,  
NY 8.25%, OH 5.75%, PA 6%,  
SC 5%

**MAIL ORDER TO:**

**CENTURY PRODUCTS**

150 Oaklands Blvd.  
Exton, PA 19341

ATTN: CUSTOMER SERVICE DEPARTMENT

OR FAX ORDER TO:  
610-884-8730



If a part is damaged, missing, or you need help or replacement parts, **DO NOT** return car seat to the store.

## **CALL US FIRST**

Call toll-free 1-800-837-4044 from anywhere in the U.S. or Canada or fax at 1-610-286-4555.

or write us at:

Century Products  
150 Oaklands Blvd.  
Exton, PA 19341

Attention: Customer Service  
Department

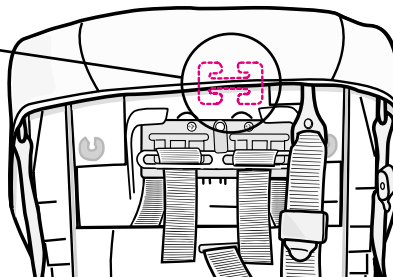
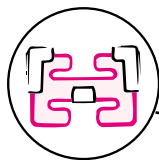

Store locking clip as indicated above.

Store instruction manual behind these tabs on underside of seat.

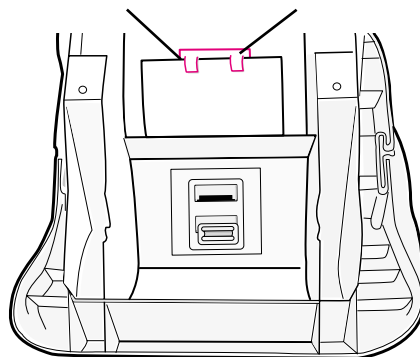

Century Products  
Graco Children's Products Inc.  
A Division of Newell Rubbermaid  
Macedonia, Ohio 44056-2096



# Manual de instrucciones

44164, 44339

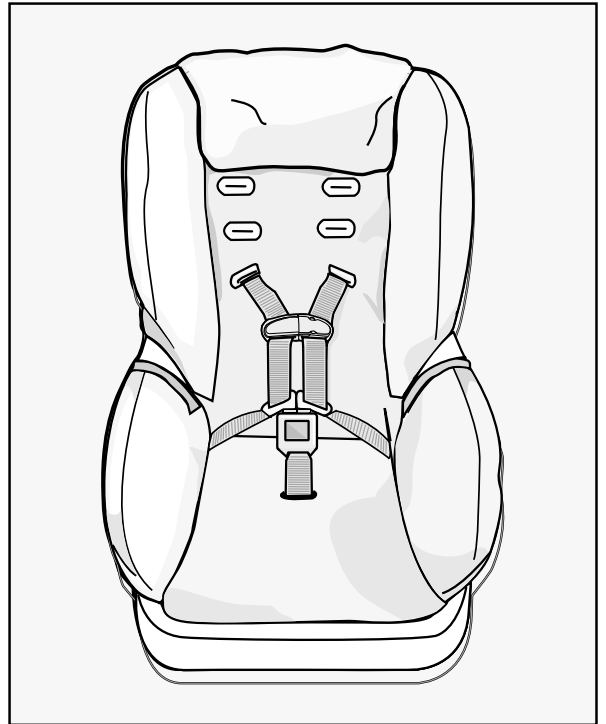

[www.centuryproducts.com](http://www.centuryproducts.com)

ISPC004BA

8/02

Evite lesiones o la muerte -  
¡Lea detenidamente este manual!

# ÍNDICE DE MATERIAS

Este manual de instrucciones es para:

- Asiento de seguridad para automóviles 1000 STE™ de 5 puntos para niños o recién nacidos
- Asiento de seguridad para niños o recién nacidos con barra protectora y espacio para crecer

Las instrucciones para estos modelos *son las mismas* a menos que se indique lo contrario.

## \* Preliminar

Información importante.....	1
Advertencias.....	2
Información básica.....	4
¿Qué es <b>LATCH</b> ?.....	5
Sistema <b>LATCH</b> .....	6

## \* Utilización

Limitaciones de altura y peso .....	7
Instalación con cinturón de seguridad del vehículo orientado hacia atrás.....	8
Instalación con cinturón de seguridad del vehículo orientado hacia delante.....	10
Instalación orientada hacia atrás con <b>LATCH</b> ..	12
Instalación orientada hacia delante con <b>LATCH</b> ..	14
Colocar al niño en el asiento de seguridad.....	16

Operaciones y ajustes.....	18
----------------------------	----

- Correas del arnés
- Cierre del arnés
- Hebilla
- Posiciones reclinada y vertical
- Ajuste de la correa de la entrepierna de 5 puntos
- Cambio de las ranuras de las correas del arnés
- Ajuste de la barra protectora
- Colocación del cinturón **LATCH**
- Sacar el **LATCH** del vehículo puntos de anclaje:
- Almacenaje del **LATCH**

## \* Información especial

Cinturones de seguridad del vehículo.....	25
• Clip de cierre.....	30
Información adicional .....	31
• Almacenaje del anclaje	
• Cuidado y limpieza	
• Uso en aeronaves	
• Asiento de seguridad para automóviles de segunda mano	
Piezas de repuesto.....	36
Almacenaje.....	Contraportada
• Clip de cierre	
• Manual de instrucciones	
Información de ayuda.....	Contraportada

# INFORMACIÓN IMPORTANTE

*Ningún asiento de seguridad garantiza la protección contra lesiones en toda situación, pero su utilización correcta ayuda a reducir el riesgo de lesiones graves o la muerte.*

LEA ESTE MANUAL CON ATENCIÓN.

## \* Información para registrar el producto

Los asientos de seguridad para niños (asientos para automóviles) se pueden retirar del mercado por razones de seguridad. Debe registrar este sistema para que lo podamos contactar en dicho caso. Complete la tarjeta de registro adjunto al asiento y envíela por correo hoy, o envíe su nombre, dirección y el número de modelo y fecha de fabricación del asiento de seguridad para niños a:

Century Products  
150 Oaklands Blvd.  
Exton, PA 19341  
o llame al 1-888-224-6549  
www.centuryproducts.com

Para obtener información sobre los retiros del mercado:

- Llame a la línea gratuita de información de seguridad automotriz del Gobierno de EE.UU. al 1-800-424-9393 (202-366-0123 en la zona de Washington D.C.)
- [www.nhtsa.dot.gov](http://www.nhtsa.dot.gov)
- Llame a Century Products al 1-800-837-4044  
[www.centuryproducts.com](http://www.centuryproducts.com)

## \* Lista de control de seguridad

- ✓ Lea detenidamente este manual de instrucciones y las etiquetas del asiento de seguridad
- ✓ Los niños de peso inferior a 20 libras (9.1 kg) **deben** usar el asiento **orientado hacia atrás**.
- ✓ No coloque el asiento **orientado hacia atrás** en un asiento del vehículo equipado con bolsa de aire.
- ✓ Cuando sea posible, asegure al niño en el asiento trasero del vehículo.
- ✓ Nunca deje a los niños solos.
- ✓ Coloque firmemente el asiento con el cinturón de seguridad del vehículo o el cinturón **LATCH**.
- ✓ No usar después de la fecha indicada en la parte trasera del asiento de seguridad.
- ✓ No permita que nadie (niñera, familiares, etc.) use el asiento de seguridad para automóviles sin haber leído y comprendido primero todas las instrucciones.

## \* LATCH

Este asiento de seguridad se puede colocar en el vehículo utilizando el cinturón de seguridad del vehículo o el sistema **LATCH** (para vehículos equipados con **LATCH**).

## **ADVERTENCIAS** - *Prevenga lesiones graves o la muerte:*

El incumplimiento de estas instrucciones y las etiquetas del asiento podría causar el choque del niño contra el interior del vehículo durante una parada repentina o un accidente. Sujete el asiento con el cinturón de seguridad del vehículo o el sistema LATCH que se ha colocado correctamente según las indicaciones en este manual.

Elija el lugar adecuado para el asiento de seguridad en su vehículo.

Elija el modo de empleo correcto para el asiento de seguridad de acuerdo al tamaño de su niño. Los niños de peso inferior a 20 libras (9 kg) deben usar este asiento de seguridad **orientado hacia atrás**. La orientación de los niños hacia la parte delantera del vehículo les podría causar lesiones graves o la muerte. La Academia Americana de Pediatría advierte que solo se debe sentar en posición orientada hacia la parte delantera a los niños de al menos un año de edad.

El sistema de cinturones de seguridad del vehículo DEBE sujetar

firmemente el asiento de seguridad. No todos los cinturones de seguridad de todos los vehículos se pueden utilizar con los asientos de seguridad. Si el cinturón de seguridad del vehículo no sujeta firmemente el asiento de seguridad, lea la sección "Cinturones de seguridad del vehículo".

**NO** coloque el asiento de seguridad para niños **orientado hacia atrás** en un asiento del vehículo equipado con bolsa de aire. Los niños podrían sufrir lesiones graves en la cabeza y en el cuello cuando se infla la bolsa de aire y golpea la parte trasera del asiento de seguridad. No coloque nunca el asiento de seguridad en el asiento delantero del vehículo a menos que lo recomiende el manual del propietario del vehículo. La Administración Nacional de Seguridad de Tráfico en Carreteras (National Highway Traffic Safety Administration, NHTSA) advierte a los propietarios de vehículos que según las estadísticas de accidentes, los niños de hasta 12 años de edad viajan seguros en el asiento trasero.

## **⚠️ ADVERTENCIAS - *Prevenga lesiones graves o la muerte (continuación):***

Consulte el manual del propietario del vehículo para obtener información sobre la instalación de los asientos de seguridad en los vehículos con bolsas de aire.

Se debe reemplazar el asiento de seguridad tras haber sido sometido a un accidente. ¡**NO** lo use de nuevo! Un accidente podría causar daños ocultos y su utilización repetida podría causar lesiones graves o la muerte.

**NO** use el asiento de seguridad si ha resultado dañado o si faltan piezas.

**NO** use accesorios o repuestos que no sean las que recibe de Century o Graco. Su uso podría alterar el rendimiento del asiento de seguridad.

El asiento de seguridad **de orientación trasera** debe nivelarse correctamente:

- Una posición demasiado reclinada podría causar lesiones o la expulsión del asiento.
- Una posición demasiado vertical podría causar dificultad respiratoria.

Introduzca las correas de arnés en las ranuras adecuadas para su niño. Nunca deje al niño solo, inclusive cuando duerme. El niño podría enredarse en las correas del arnés y estrangularse o ahogarse.

**NO** retire el sistema **LATCH** del asiento de seguridad. Si usa el cinturón de seguridad del vehículo para sujetar el sistema de seguridad para niños, debe almacenar los conectores **LATCH**. (Consulte la sección "Almacenaje del **LATCH**".)

No conecte nunca dos conectores **LATCH** a un punto de anclaje inferior del vehículo a menos que el fabricante del vehículo lo especifique.

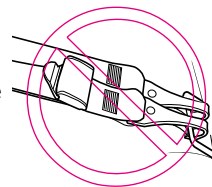

# INFORMACIÓN BÁSICA

## ⚠️ ADVERTENCIAS

NO coloque el asiento de **orientación trasera** para niños en el asiento del vehículo equipado con la bolsa de aire.



## \* Certificación

Este asiento de seguridad cumple con o excede todos los requisitos requeridos por la Norma Federal 213 de Seguridad de Automóviles para uso en automóviles y aeronaves.

## \* Asiento de seguridad desocupado

Sujete siempre el asiento de seguridad con el sistema **LATCH** o el cinturón de seguridad del vehículo, incluso cuando esté desocupado. Un asiento de seguridad que no esté sujeto puede causar lesiones a los pasajeros.

## \* Asientos peligrosos del vehículo

No use el asiento de seguridad en los asientos del vehículo orientados hacia atrás o hacia un lado.

## \* Vida útil del asiento de seguridad

**DEJE** de usar el sistema de seguridad para niños y tírelo después de la fecha moldeada en la parte de abajo del sistema de seguridad para niños.

Busque: No use este asiento de seguridad      Año  
después de  
Diciembre:

## \* Protección del asiento del vehículo

Proteja el asiento del vehículo. Use una alfombrilla, una toalla o una manta fina debajo y detrás del asiento de seguridad.

## \* Cuando hace calor

Las piezas del asiento de seguridad se pueden calentar mucho cuando están bajo el sol o cuando hace calor.

**Para evitar quemaduras, compruebe siempre la temperatura del asiento antes de sentar a los niños.**

# ¿QUÉ ES EL LATCH?

Las Normas Federales para Seguridad de Automóviles de Estados Unidos han determinado un nuevo sistema de instalación de asientos de seguridad en los vehículos. El sistema se denomina **LATCH**. **LATCH** quiere decir:

*Anclaje inferior y superior para niños.*

## Sistema **LATCH** para vehículos:

El **LATCH** del vehículo consta de un punto de anclaje superior y dos puntos de anclaje inferiores.

Los manuales del usuario de algunos vehículos emplean el término ISOFIX para definir al nuevo sistema de anclaje para asientos de seguridad para automóviles. El asiento de seguridad con **LATCH** también se puede usar en los asientos del vehículo equipados con ISOFIX.

Los vehículos nuevos suelen tener uno o varios asientos equipados con puntos de anclaje **LATCH**.

Si el vehículo viene equipado con **LATCH**, se pueden ver los puntos de anclaje inferiores en el pliegue del asiento del vehículo. Si no se ven, puede ser que estén marcados con un símbolo (Fig. a) o un punto de color. *Vea el manual del propietario de su vehículo para informarse sobre las ubicaciones exactas, la identificación de los anclajes y los requisitos para su uso con el asiento de seguridad.*

Compruebe la ubicación del anclaje superior del vehículo en el manual del propietario del vehículo. Se pueden determinar por medio de los símbolos de anclaje (Fig. b o Fig. c).

Un asiento típico de un vehículo de pasajeros. Otro tipo de vehículos disponen de otras ubicaciones del sistema **LATCH**.

Puntos de anclaje superior del vehículo



Puntos de anclaje inferior del vehículo

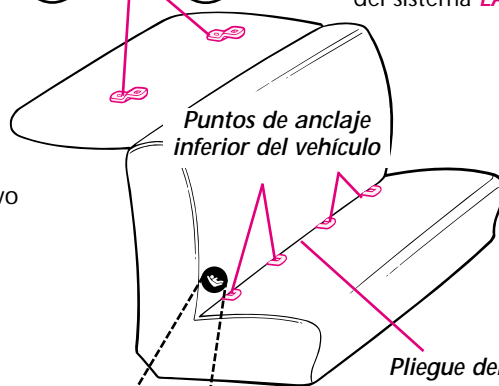

Pliegue del asiento del vehículo



(Fig. a)



(Fig. b)



(Fig. c)

# SISTEMA LATCH

## Sistema LATCH:

El **LATCH** del asiento de seguridad consta de un cinturón de anclaje inferior permanente y una correa de anclaje superior (Fig. a).

Utilice el asiento de seguridad con **LATCH ÚNICAMENTE** en el asiento recomendado por el fabricante del vehículo.

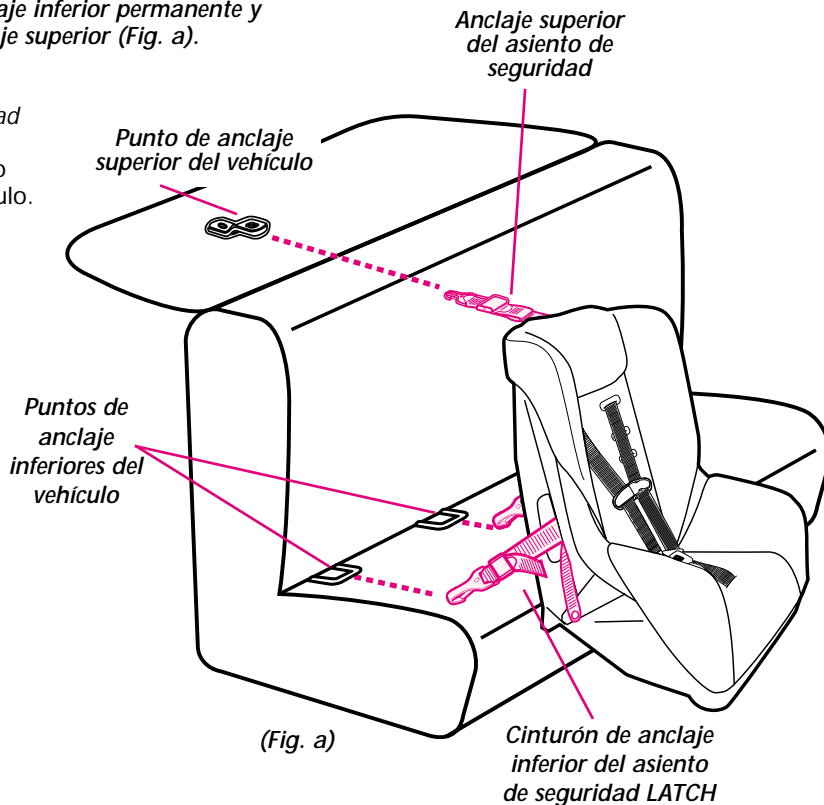



# LÍMITES DE ALTURA Y PESO

## Orientado hacia atrás: 5 a 22 libras (2.3-10 kg)

- Niños de 5 hasta 20 libras (2.3 a 9 kg) **DEBEN** sentarse **orientados hacia atrás**.
- Niños de entre 20 y 22 libras de peso (9 a 10 kg) pueden sentarse orientados **hacia atrás**.

22 libras (10 kg)

◀ Orientado hacia atrás ▶

5 libras  
(2.3 kg)

20 libras  
(9 kg)

30 libras  
(14 kg)

40 libras  
(18 kg)

◀ Orientado hacia adelante ▶

## Orientado hacia adelante: de 20 a 40 libras (de 9 a 18 kg)

- Los niños de 20 a 22 libras (de 9 a 10 kg) que son capaces de sentarse por sí mismos pueden sentarse orientados hacia adelante \*. Si no se pueden sentar por sí solos, use el asiento de seguridad **orientado hacia atrás**.
- Los niños de 22 a 40 libras (de 10 a 18 kg) y hasta 40 pulgadas (102 cm) de altura **DEBEN** sentarse **orientados hacia adelante**.

★ La Academia Americana de Pediatría advierte que los niños deben tener por lo menos un año de edad para poder sentarse orientados hacia adelante.

## \* Niños prematuros o de bajo peso de nacimiento

Un niño prematuro o de bajo peso de nacimiento corre peligro adicional en un vehículo o aeronave.

Según la Academia Americana de Pediatría, estos niños podrían sufrir dificultades de respiración si se recuestan de forma incorrecta en un asiento de seguridad.

Century aconseja que pida a su médico o al personal del hospital que examinen a su niño y que le recomienden el asiento de seguridad adecuado o una cama para automóviles antes de que usted y su niño salgan del hospital.

## \* Cuando el asiento de seguridad se les queda chico a los niños

### ⚠ ADVERTENCIA

Prevenga lesiones graves o la muerte:

- La parte superior de las orejas del niño debe quedar por debajo del borde superior del asiento.
- Los hombros del niño **NO DEBEN** quedar por encima de las ranuras superiores del arnés.

# INSTALACIÓN CON CINTURÓN DE SEGURIDAD DEL VEHÍCULO **ORIENTADO HACIA ATRÁS**



## ADVERTENCIA

El cinturón LATCH DEBE almacenarse cuando se utilice el cinturón de seguridad del vehículo para instalar el asiento de seguridad.

- 1 Guarde el cinturón **LATCH** conectándolo a las aberturas de arriba del asiento de seguridad (vea la página 24, fig. m).
  - Enganche los conectores en las aberturas de almacenamiento en cada lado del asiento. (fig. a, página 9)
  - Ajuste el cinturón **LATCH** para evitar que se afloje demasiado tirando cinturón de ajuste.
- 2 Coloque el asiento de seguridad en la posición reclinada (vea las páginas 18 y 19, fig. c) y **orientada hacia atrás** en el asiento del vehículo.
- 3 Pase el cinturón de seguridad del vehículo por las aberturas y abróchelo.
- 4 Presione fuertemente en el centro del asiento de seguridad para comprimir el cojín del asiento del vehículo al mismo tiempo que aprieta el cinturón de seguridad del vehículo (fig. b).

5

Tire de atrás hacia delante y de izquierda a derecha para asegurarse de que está perfectamente instalado (fig. c). El cinturón de regazo del vehículo DEBE mantenerse apretado.

Si no queda bien sujeto, vea "Cinturones de seguridad del vehículo" en la página 25.

6

Compruebe el indicador de nivel del asiento de seguridad.

El vehículo DEBE estar en una superficie plana con el niño dentro del asiento de seguridad al comprobar el indicador de nivel.

El indicador DEBE quedar completamente dentro de la zona verde (fig. d). Si es necesario, coloque toallas enrolladas debajo del asiento, exactamente en el pliegue del asiento del vehículo, hasta que el indicador quede completamente dentro de la zona verde. Vuelva a comprobar el indicador de nivel.

**NO** use el anclaje superior con el asiento de seguridad **orientado hacia atrás**. Se **debe** almacenar el anclaje superior (vea "Almacenaje del anclaje" en la página 31).

Compruebe periódicamente si el asiento de seguridad está perfectamente instalado y correctamente nivelado y ajústelo si es necesario.

# INSTALACIÓN CON CINTURÓN DE SEGURIDAD DEL VEHÍCULO ORIENTADO HACIA ATRÁS

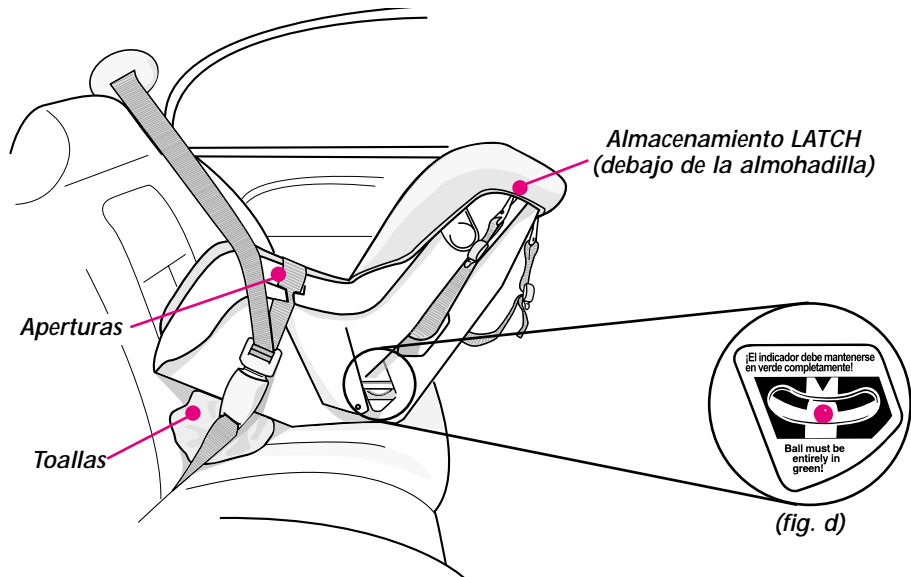

(fig. d)

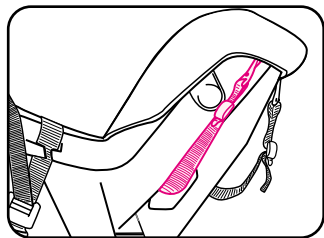

(fig. a)

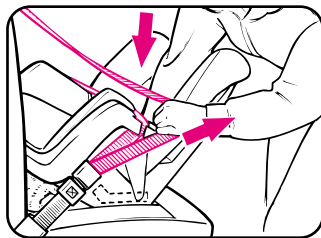

(fig. b)

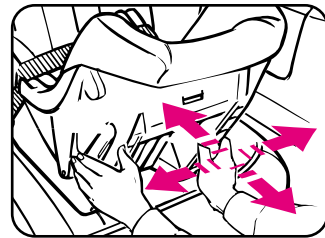

(fig. c)

# INSTALACIÓN CON CINTURÓN DE SEGURIDAD DEL VEHÍCULO ORIENTADO HACIA DELANTE

## **ADVERTENCIA**

El cinturón **LATCH** DEBE almacenarse cuando se utilice el cinturón de seguridad del vehículo para instalar el asiento de seguridad.

- 1** Guarde el cinturón **LATCH** conectándolo a las aberturas de arriba del asiento de seguridad. (Vea la página 24, fig. m.)
  - Enganche los conectores en las aberturas de almacenamiento en cada lado del asiento. (fig. a)
  - Ajuste el cinturón **LATCH** para evitar que se afloje demasiado tirando de la correa.
- 2** Coloque el asiento de seguridad en la posición **vertical** (vea la página 18 y 19, fig. c) y **orientada hacia delante** en el asiento del vehículo.
- 3** Pase el cinturón de seguridad del vehículo por las aperturas. Abroche el cinturón (fig. b).
- 4** Presione fuertemente en el centro del asiento de seguridad para comprimir el cojín del asiento del vehículo al mismo tiempo que aprieta el cinturón de seguridad del vehículo.  
  
Oprima el centro del asiento de seguridad con la rodilla (fig. c).

- 5** Tire de atrás hacia delante y de izquierda a derecha para asegurarse de que está perfectamente instalado (fig. d). El cinturón de regazo del vehículo DEBE mantenerse apretado.

Si no queda bien sujeto, vea "Cinturones de seguridad del vehículo" en la página 25.

- 6** Conecte el gancho de la correa de anclaje (A) al anclaje (B) y apriételo para que no quede flojo (fig. e). Si el vehículo no cuenta con puntos de anclaje para unir el gancho, debe almacenarlo; vea "Almacenaje del anclaje" en la página 31.

Compruebe periódicamente si el asiento de seguridad está perfectamente instalado y ajústelo si es necesario.

# INSTALACIÓN ORIENTADA HACIA DELANTE CON LOS CINTURONES DE SEGURIDAD DEL VEHÍCULO

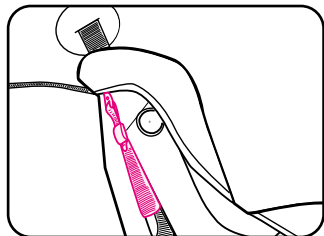
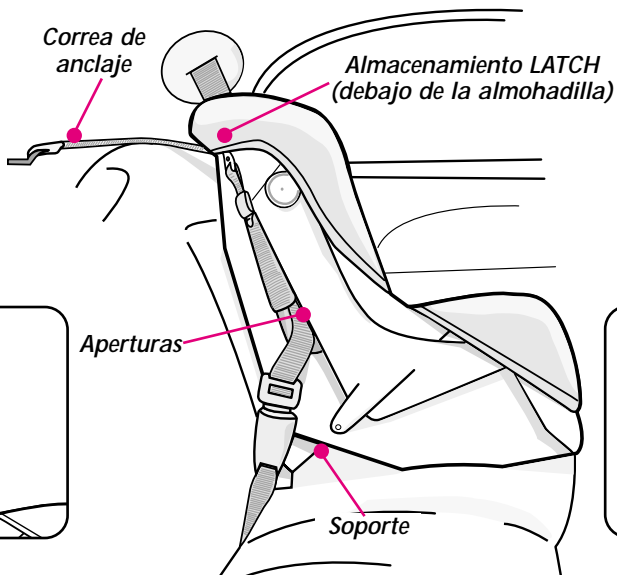

(fig. a)

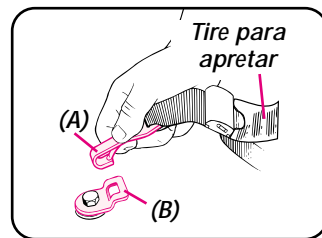

(fig. e)

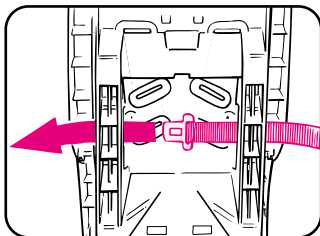

(fig. b)

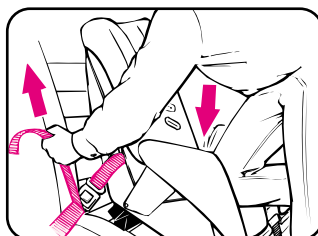

(fig. c)

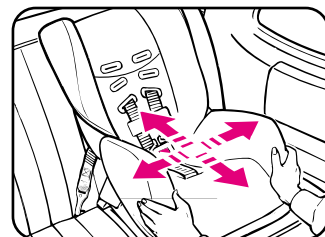

(fig. d)

# INSTALACIÓN ORIENTADA HACIA ATRÁS CON LATCH

1 El cinturón **LATCH** debe pasar por la apertura que se encuentra en el asiento de seguridad para el modo orientación hacia atrás. (vea la página 22, fig. h).

El cinturón debe mantenerse en posición plana sin torcerse.

2 Coloque el asiento de seguridad en la posición reclinada (vea páginas 18 y 19, fig. c) y **orientada hacia atrás** en el asiento del vehículo equipado con anclajes **LATCH**.

3 Para facilitar la instalación, extienda el cinturón **LATCH** hasta el máximo.

4 Enganche los conectores a los anclajes inferiores del vehículo (fig. a). Tire de los conectores para asegurarse que están bien sujetos a los puntos de anclaje. (fig. b).

5 Presione fuertemente en el centro del asiento de seguridad para comprimir el cojín del asiento del vehículo al mismo tiempo que aprieta el cinturón **LATCH** tirando de la correa (fig. c).

6 Tire de atrás hacia delante y de izquierda a derecha para asegurarse de que está perfectamente instalado (fig. d).

Asegúrese de que el cinturón de anclaje inferior se mantiene apretado y no se suelta de la posición de apretado. De no mantenerse apretado, colóquelo en otro asiento o póngase en contacto con Servicio al Cliente (vea la contraportada).

7 Compruebe el indicador de nivel del asiento de seguridad. El vehículo **DEBE** estar en una superficie plana con el niño dentro del asiento de seguridad al comprobar el indicador de nivel.

El indicador **DEBE** quedar completamente dentro de la zona verde (fig. e). Si es necesario, coloque toallas enrolladas debajo del asiento, exactamente en el pliegue del asiento del vehículo, hasta que el indicador quede completamente dentro de la zona verde. Vuelva a comprobar el indicador de nivel.

**NO** use el anclaje superior con el asiento de seguridad orientado hacia atrás. Se **DEBE** almacenar el anclaje superior (vea "Almacenaje del anclaje" en la página 31).

Compruebe periódicamente si el asiento de seguridad está perfectamente instalado y correctamente nivelado y ajústelo si es necesario.

# INSTALACIÓN ORIENTADA HACIA ATRÁS CON LATCH

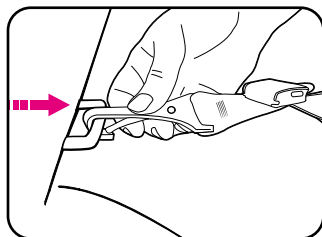
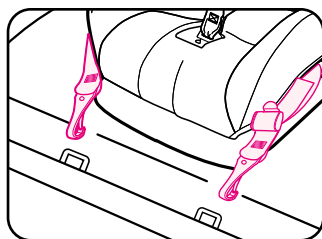
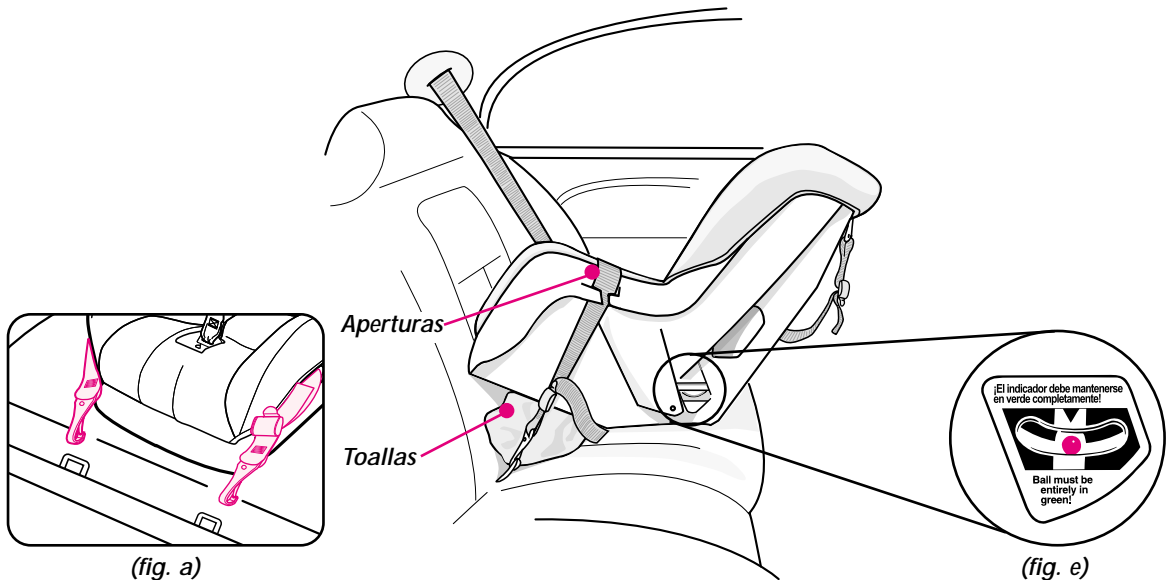

(fig. b)

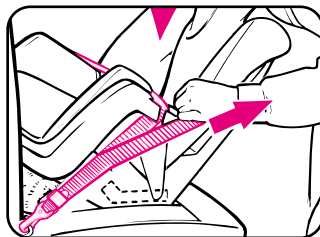

(fig. c)

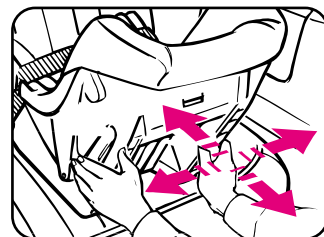

(fig. d)

# INSTALACIÓN ORIENTADA HACIA DELANTE CON LATCH

1 El cinturón LATCH debe pasar por la apertura que se encuentra en el asiento de automóvil para el modo **orientada hacia delante** (vea la página 22, fig. i).

El cinturón debe mantenerse en posición plana sin torcerse.

2 Coloque el asiento de seguridad en la posición **vertical** (vea la página 19, fig. c) y **orientada hacia delante** en el asiento del vehículo equipado con anclajes LATCH.

3 Para facilitar la instalación, extienda el cinturón LATCH hasta el máximo.

4 Enganche los conectores a los anclajes inferiores del vehículo (fig. a). Tire de los conectores para asegurarse de que están bien conectados (fig. b).

5 Presione fuertemente en el centro del asiento de seguridad para comprimir el cojín del asiento del vehículo al mismo tiempo que aprieta el cinturón LATCH tirando de la correa (fig. c).

Oprima el centro del asiento de seguridad con la rodilla (fig. c).

6 Tire de atrás hacia delante y de izquierda a derecha para asegurarse de que está perfectamente instalado (fig. d).

Asegúrese de que el cinturón de anclaje inferior se mantiene apretado y no se suelta de la posición de apretado. De no mantenerse apretado, colóquelo en otro asiento o póngase en contacto con Servicio al Cliente (vea la contraportada).

7 Conecte el gancho de la correa de anclaje (A) al anclaje (B) y apriételo para que no quede flojo (fig. e).

Compruebe periódicamente si el asiento de seguridad está perfectamente instalado y ajústelo si es necesario.



# INSTALACIÓN ORIENTADA HACIA DELANTE CON LATCH

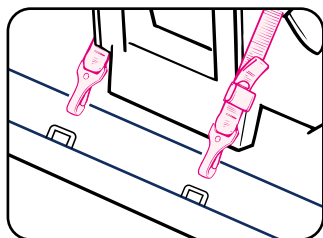
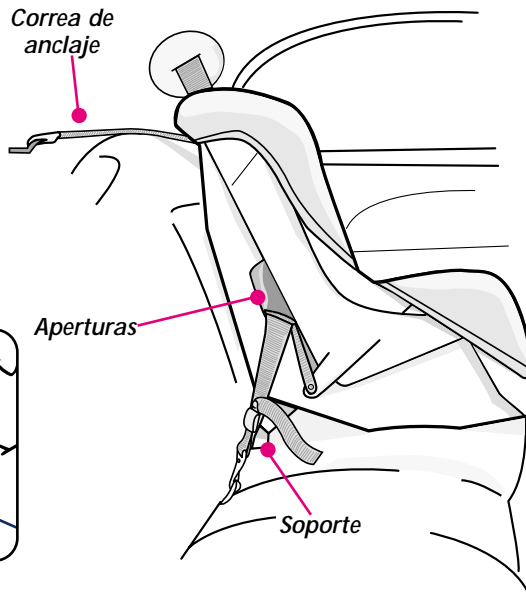

(fig. a)

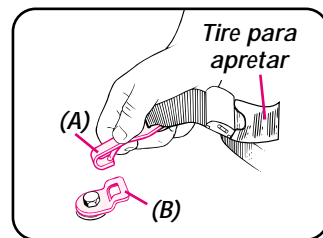

(fig. e)

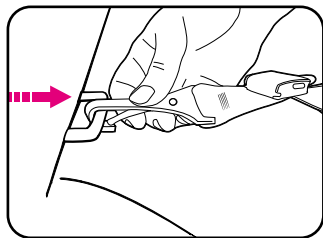

(fig. b)

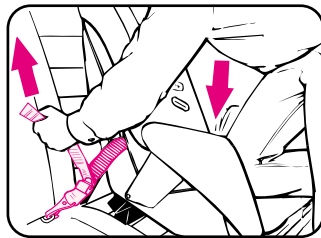

(fig. c)

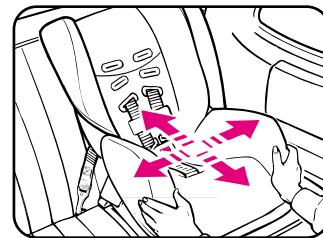

(fig. d)

# COLOCAR AL NIÑO EN EL ASIENTO DE SEGURIDAD

## ADVERTENCIA

Para prevenir lesiones graves o la muerte:

- Mantenga las correas del arnés tirantes y sobre los hombros.
- No ponga fundas para las correas, almohadillas, mantas ni cojines debajo de las correas del arnés o del niño, a menos que sean proporcionados por Century o Graco.
- El niño debe estar vestido con ropas que cubran las piernas y los brazos pero que no interfieran con el arnés.

Compruebe el sistema del arnés:

- **Orientado hacia atrás** - Las correas del arnés deben pasar por las ranuras inferiores o medianas **a nivel o por debajo de** los hombros.
- **Orientado hacia delante** - Las correas del arnés deben pasar por las ranuras superiores.

**Modelos de 5 puntos solamente:**

- La correa de la entrepierna **debe** pasar por la apertura más cercana pero no por la de debajo del niño.

**Modelos con barra protectora solamente**

- La lengüeta del arnés **debe** pasar por la apertura más cercana pero no por la de debajo del niño.

- 1 Coloque al niño en el asiento de seguridad con la espalda del niño plana contra el respaldo del asiento de seguridad.
- 2 Coloque las correas del arnés por encima de los hombros del niño e inserte la(s) lengüeta(s) en la hebilla.  
  
Tire de las lengüetas para asegurarse de que estén bien sujetadas.
- 3 Abroche el cierre del arnés:  
  
Coloque el cierre del arnés a nivel de las axilas.
- 4 Ajuste bien las correas del arnés dejando suficiente espacio como para poder introducir un dedo entre el pecho del niño y las correas (fig. a).  
  
En el caso de los modelos de 5 puntos, verifique que las correas del arnés sobre el pecho y **muslos** estén tirantes.
- 5 Se puede usar una toalla enrollada en cada lado como soporte para los niños pequeños (fig. b). Asegúrese de que las toallas no interfieren con el sistema del arnés.

# COLOCAR AL NIÑO EN EL ASIENTO DE SEGURIDAD (cont.)

Modelos de 5 puntos

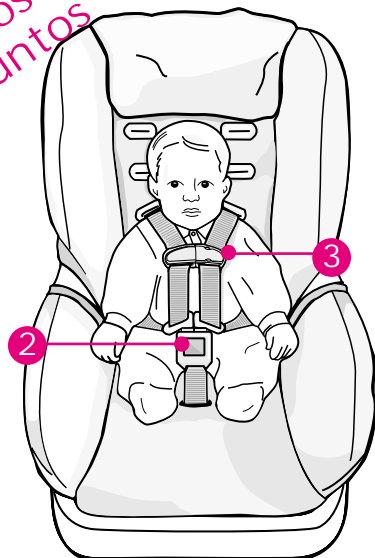

Modelos con barra protectora

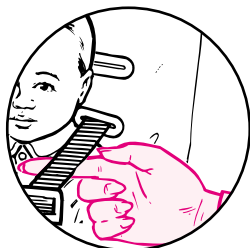
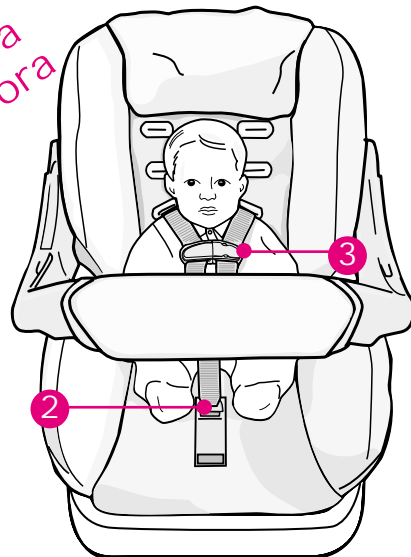

(fig. a)

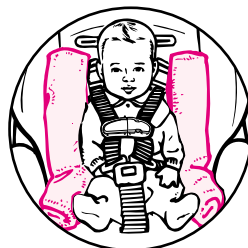

(fig. b)

# OPERACIONES y AJUSTES

## 1 *Correas del arnés (fig. a):*

- Para apretar: Deslice la traba del arnés a la izquierda o derecha para levantar la barra de ajuste. Tire las correas del arnés para rearmar la floja. (página 21, fig. a-e.)
- Para aflojar: Abra la traba del arnés para sacar las correas de la placa del arnés y la barra de ajuste. (página 21, fig. a-e.)

## *Cierre del arnés (fig. b):*

- Para abrir: Desabroche el cierre del arnés como se indica.
- Para abrochar: Abroche el clip del arnés. Coloque el clip del arnés en medio del pecho del niño al nivel de las axilas.

## *Hebilla:*

## 2 *Modelos de 5 puntos*

- Para abrochar: Inserte ambas lengüetas en la hebilla. Tire de las lengüetas para asegurarse de que están bien sujetadas.
- Para desabrochar: Oprima el botón rojo y saque las lengüetas de la hebilla.

## *Modelos con barra protectora*

## 3 *DEBE pasar por la apertura más cercana pero no por la de debajo del niño.*

- Para abrochar: Introduzca la lengüeta en la apertura. Tire de la lengüeta para asegurarse de que está bien sujeta.
- Para desabrochar: Oprima el botón rojo, saque la lengüeta de la apertura y levante la barra por encima de la parte superior del asiento de seguridad.

## 4 *Posiciones reclinada / vertical (fig. c):*

*Orientado hacia atrás - SE DEBE usar la posición RECLINADA.*

*Orientado hacia delante - SE DEBE usar la posición VERTICAL.*

- Posición vertical: Gire el soporte y sáquelo para meterlo dentro del asiento.
- Posición reclinada: Saque el soporte y gírelo para meterlo dentro del asiento.

## 5 *Ajuste de la correa de la entrepierna de 5 puntos (fig. d):*

*La correa de la entrepierna debe pasar por la apertura más cercana pero no por la de debajo del niño.*

- Desde la parte inferior del asiento de seguridad, saque el clip de la correa de la entrepierna y quítelo del bucle de la correa.
- Desde la parte superior del asiento, saque la correa de la entrepierna y pásela por la ranura deseada. Asegúrese de que el botón rojo queda orientado hacia el lado opuesto al niño.
- Desde la parte inferior del asiento, vuelva a unir el clip al bucle de la correa de la entrepierna exactamente como se indica.

# OPERACIONES y AJUSTES (continuación)

Modelos de 5 puntos

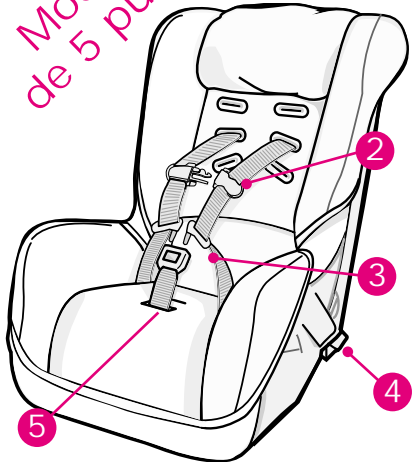

Modelos con barra protectora

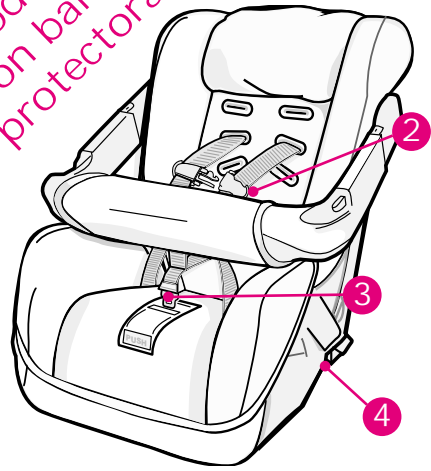

Traba del arnés

Barra de ajuste

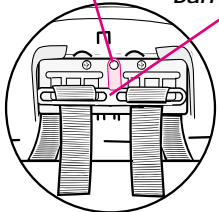

(fig. a)

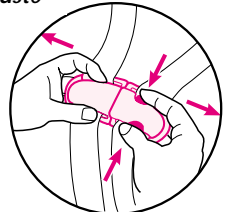

(fig. b)

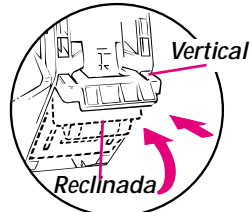

(fig. c)

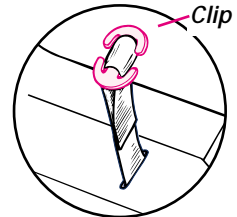

(fig. d)

# OPERACIONES y AJUSTES (continuación)

---

## 6 Cambio de las ranuras de las correas del arnés:

*Las correas del arnés deben pasar por las ranuras a la altura o apenas por encima de los hombros.*

### **A** Para ajustar las correas del arnés:

Saque las correas de la placa del arnés y la barra de ajuste (fig. a).

**B** Tire los extremos de la correa a través de las ranuras y vuelva a insertarlos en las ranuras correctas (fig. b).

**C** Vuelva a armar las correas sobre la barra de ajuste exactamente como se indica (fig. c).

**D** Empuje la barra de ajuste hacia abajo (fig. d).

**E** Gire la traba roja hacia abajo (fig. e).

### **NOTA:**

- Asegúrese que las dos correas del arnés estén aseguradas a la placa del arnés y barra de ajuste y trabadas en su lugar con la traba del arnés.

- Asegúrese que las correas NO estén torcidas.

## 7 Ajuste de la barra protectora (fig. f):

- Para ajustar: Oprima ambos botones hacia abajo y coloque la barra en la posición deseada más cercana al niño. Suelte los botones para trabar la barra en su lugar. Pruebe tirando de la barra protectora.

**NOTA:** La barra no tiene que tocar al niño en la posición más cercana; el sistema del arnés sujetará al niño.

# OPERACIONES y AJUSTES (continuación)

Todos los modelos

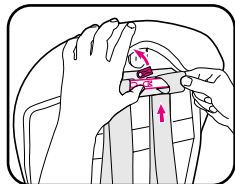
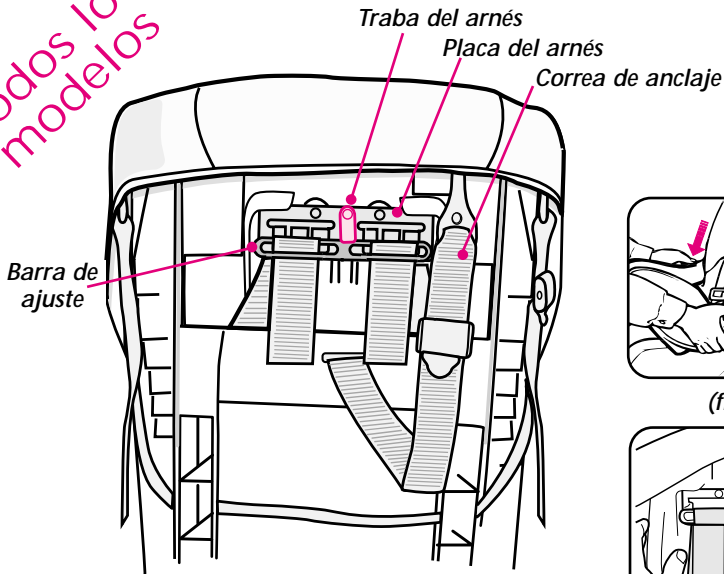

(fig. a)



(fig. b)

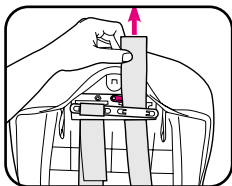

(fig. c)

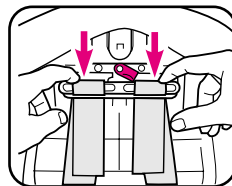

(fig. d)

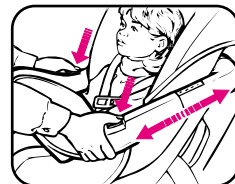

(fig. f)

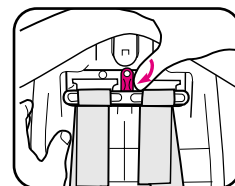

(fig. e)

# OPERACIONES y AJUSTES (continuación)

## 8 Colocación del cinturón LATCH:

El cinturón LATCH **DEBE** pasar por las aperturas correctas según la orientación del asiento de seguridad.

A Pase el cinturón LATCH por las aperturas de orientación hacia atrás para:

- usar el sistema LATCH orientado hacia atrás.

B Pase el cinturón LATCH por las aperturas de **orientación hacia delante** para:

- usar el sistema LATCH orientado hacia delante.

Gire el cinturón LATCH para que el cinturón pase a través de las aperturas correctas (fig. h y fig. i). Los cinturones deben mantenerse en posición plana sin torcerse.

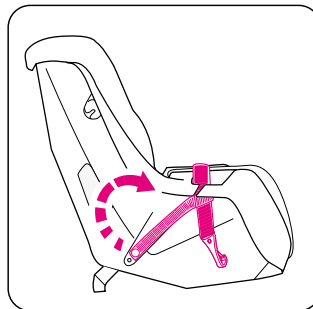

Orientado hacia atrás  
(fig. h)

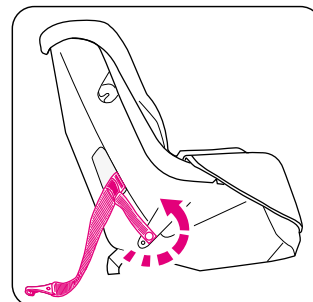

Orientado hacia delante  
(fig. i)



# OPERACIONES y AJUSTES (continuación)

## 9 Sacar el LATCH del vehículo puntos de anclaje:

A Incline la lengüeta metálica del dispositivo de ajuste para soltar la tensión (fig. j).

**CONSEJO:** Oprima el asiento, comprimiendo el cojín del asiento del vehículo para reducir la tensión del el cinturón de anclaje inferior.

B Oprima y sujete la bisagra LATCH. (bisagra inferior) (fig. k).

C Empuje el conector hacia dentro, levante el conector y tire de él (en el sentido opuesto al punto de anclaje) (fig. l).

Repita los pasos A, B y C para el otro conector.

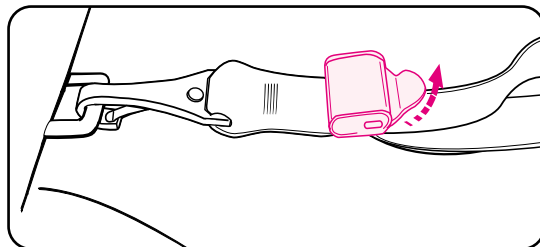

(fig. j)

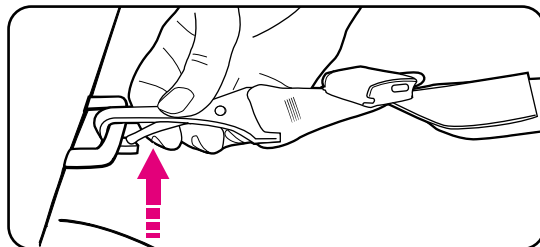

(fig. k)

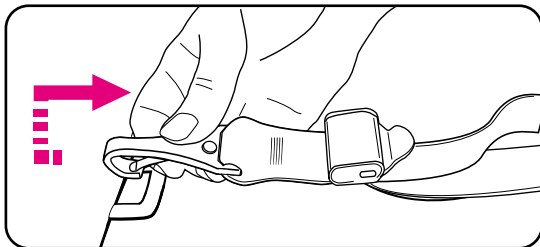

(fig. l)

# OPERACIONES y AJUSTES (continuación)

10

## Almacenaje del **LATCH**

- Ubique las aberturas de almacenaje del **LATCH** en la parte de arriba del asiento de seguridad infantil (*fig. m*).
- Abroche el sistema **LATCH** en la abertura de almacenaje como se indica. (*fig. n*)
- Reinstale la almohadilla del asiento sobre la parte superior del asiento de seguridad.

Repita para el otro conector.

Abertura de  
almacenaje  
**LATCH**

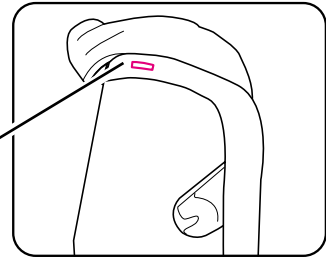

(*fig. m*)

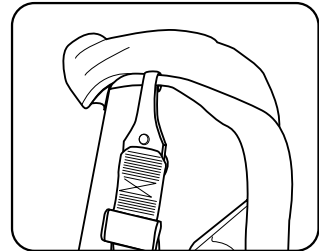

(*fig. n*)

# CINTURONES DE SEGURIDAD DEL VEHÍCULO

---

## ADVERTENCIA

El asiento de seguridad para automóvil con el sistema del arnés DEBE estar firmamente sujeto en todo momento por medio de un cinturón de regazo (o la porción de regazo/hombros) que no se alergue ni se acorte durante el viaje.

Para lograr la instalación del asiento de seguridad más segura:

- Lea la sección del manual del propietario del vehículo referente a la instalación de los asientos para automóvil y el uso de los cinturones de seguridad con los asientos de seguridad.
- Siga las instrucciones de todas las etiquetas del cinturón de seguridad del vehículo y del asiento de seguridad.

Si el asiento de seguridad no queda bien sujeto después de seguir las instrucciones de este manual, de las etiquetas de los cinturones de seguridad del vehículo y del manual del propietario del vehículo:

- Coloque el asiento de seguridad en otro asiento de seguridad diferente e inténtelo de nuevo, o
- Póngase en contacto con el concesionario del vehículo para que le proporcionen piezas de modificación de los cinturones de seguridad que posiblemente necesite.

# CINTURONES DE SEGURIDAD DEL VEHÍCULO (cont.)

## \* Cinturones ubicados delante del pliegue del asiento

Los cinturones de seguridad del vehículo ubicados delante del pliegue en el asiento quizá no sujeten bien el asiento. Consulte el manual del propietario del vehículo o visite el concesionario del vehículo para informarse sobre los requisitos de instalación de los asientos de seguridad.

- Si quedan aprobados para su uso con el asiento de seguridad, instálelo y compruebe si está perfectamente instalado tirando del asiento de seguridad de atrás hacia delante. Si el asiento de seguridad se desplaza hacia delante, **NO** use estos cinturones de seguridad.

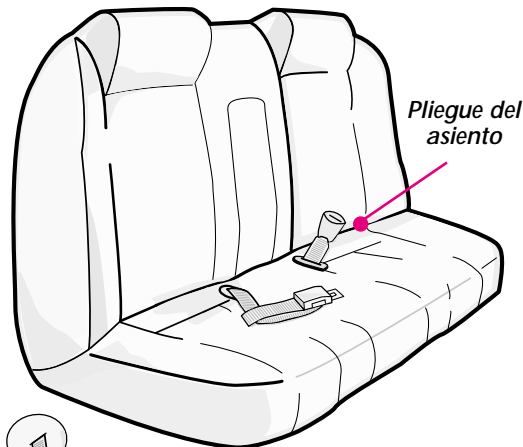

# CINTURONES DE SEGURIDAD DEL VEHÍCULO (cont.)

## \* Cinturones de regazo - ajustables manualmente

La placa de cierre en algunos cinturones de seguridad se puede deslizar y soltar tras abrocharla al asiento de seguridad en ciertos ángulos. En este caso, de la vuelta a la placa de cierre (fig. a) y vuelva a abrocharlo. Compruebe la instalación de nuevo para ver si funciona. Si no, coloque el asiento de seguridad en otro asiento diferente.

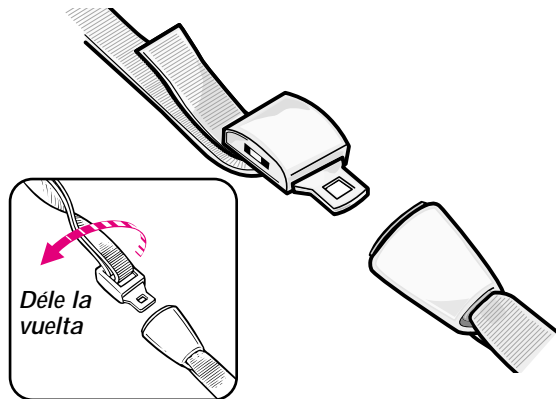

(fig. a)

## \* Cinturones de regazo - con retractor

Los cinturones de regazo con retractor pueden o no sujetar el asiento firmemente.

Siga estos pasos para determinar si tiene un sistema retractor que sujete el asiento de seguridad firmemente:

- Saque el cinturón de seguridad del todo.
- Deje que el cinturón se retraiga aproximadamente 6 pulgadas (15 cm).
- Saque el cinturón de nuevo.

Si el cinturón se cierra al tope y no puede tirar más de él, usted dispone de un retractor de cierre automático que se puede usar con el asiento de seguridad. Recuerde, cuando instale el asiento de seguridad, saque el cinturón del todo, abróchelo y luego, apriételo.

Si puede sacar el cinturón de nuevo (paso c arriba), tiene un retractor de cierre para emergencias que NO SE DEBE usar con el asiento de seguridad.

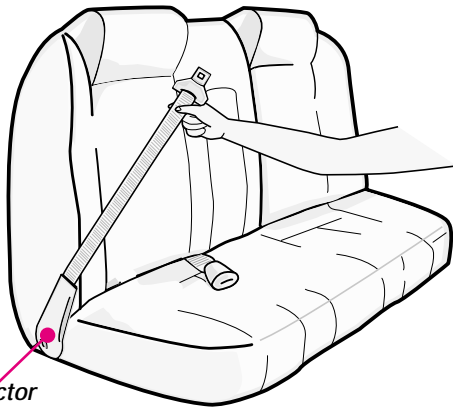

Retractor

# CINTURONES DE SEGURIDAD DEL VEHÍCULO (cont.)

\* Cinturón pasivo - Cinturón de regazo con cinturón para el hombro motorizado

**NO SE DEBE** usar con ningún asiento de seguridad.

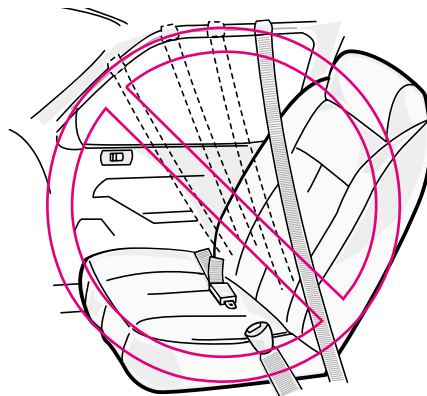

\* Cinturón pasivo - Cinturón de hombro o regazo montado en la puerta.

**NO SE DEBE** usar con ningún asiento de seguridad. Los cinturones no se mantendrán apretados durante la conducción.

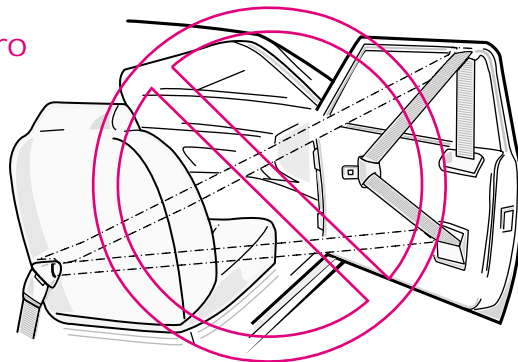

# CINTURONES DE SEGURIDAD DEL VEHÍCULO (cont.)

## \* Combinación cinturón de hombro/regazo con placa de cierre deslizante

Tire de la placa de cierre (fig. a). Si el cinturón se desliza fácilmente por la placa de cierre, SE DEBE utilizar un clip de cierre (vea la sección "Clip de cierre" en la página 30).

Algunos cinturones combinados de regazo / hombro con placas de cierre deslizantes se pueden convertir en el "modo de cierre automático" que permitirá utilizarlos sin clip de cierre. Consulte el manual del propietario del vehículo y lea la etiqueta ubicada en los cinturones para ver las instrucciones.

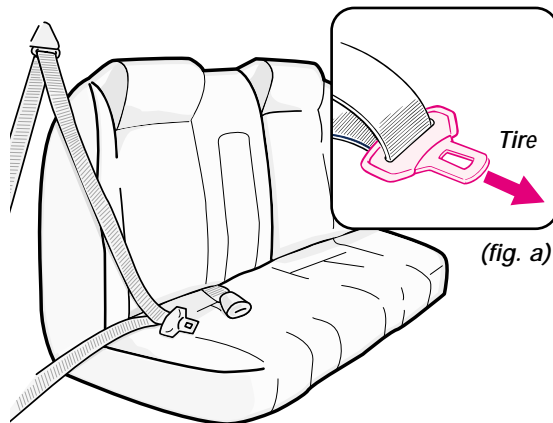

## \* Combinación cinturón de hombro/regazo con placa de cierre con traba

La placa de cierre en algunos cinturones de seguridad se puede deslizar y soltar tras abrocharla al asiento en ciertos ángulos. En este caso, de la vuelta a la placa de cierre (fig. b) y vuelva a abrocharlo. Compruebe la instalación de nuevo para ver si funciona. Si no, coloque el asiento de seguridad en otro asiento diferente.

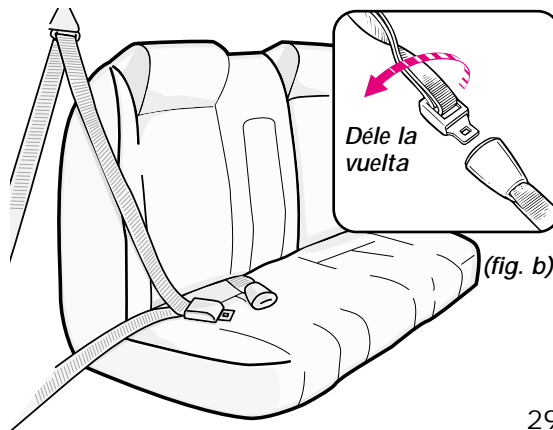

# CINTURONES DE SEGURIDAD DEL VEHÍCULO (cont.)

## \* Clip de cierre

### ⚠ ADVERTENCIA

Evite lesiones graves o la muerte:

- No usar el clip de cierre cuando se requiere impide que el asiento quede bien sujeto.
- Saque el clip de cierre de los cinturones de seguridad cuando no lo utilice con el asiento de seguridad.
- NO use el clip de cierre para acortar la longitud del cinturón de seguridad.

SE DEBE usar el clip de cierre que se incluye con el asiento con el cinturón de seguridad del vehículo que se desliza fácilmente por la placa de cierre o cuando el cinturón de regazo no se pueda mantener bien sujeto.

- 1 Instale el asiento de seguridad y apriete el cinturón de seguridad del vehículo.
- 2 Sujete los cinturones de seguridad en la placa de cierre (fig. a) y desabróchelos.
- 3 Deslice el clip de cierre en los cinturones de seguridad aproximadamente 1/2 pulgada (1 cm) en sentido opuesto a la placa de cierre.
- 4 Vuelva a abrochar los cinturones de seguridad.

- 5 Compruebe la instalación para ver si el asiento de seguridad ha quedado bien sujeto.

Si no ha quedado bien sujeto, quizá sea necesario apretar más el cinturón:

- Desabroche el cinturón de seguridad del vehículo.
- Sujete los cinturones y quite el clip de cierre.
- Acorte la longitud de la parte del cinturón del regazo, tirando de él por la placa de cierre.
- Vuelva a colocar el clip de cierre.
- Abroche el cinturón de seguridad del vehículo.

Oprima el asiento de seguridad en el cojín del asiento del vehículo para poder abrochar el cinturón de seguridad del vehículo.

Compruebe la instalación para ver si el asiento de seguridad ha quedado bien sujeto. Si no, repita los pasos anteriores hasta que quede bien sujeto.

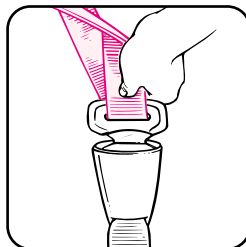

(fig. a)

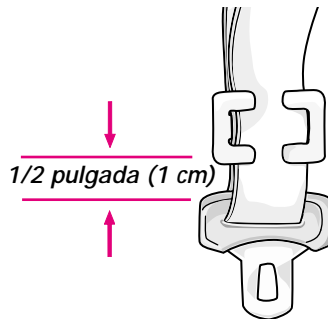



# INFORMACIÓN ADICIONAL

## \* Almacenaje del anclaje

NO conecte la correa de anclaje superior al vehículo al utilizar el asiento **orientado hacia atrás**.

El **gancho del anclaje** debe unirse al asiento de seguridad para el uso de orientación trasera o si el vehículo no viene equipado con los anclajes correspondientes.

### Para almacenar el gancho del anclaje:

- Conecte el gancho del anclaje a la parte trasera del asiento de seguridad como se indica.
- Tire del extremo suelto de la correa para apretarla.
- Enrolle el extremo suelto de la correa y sujétela con una goma.

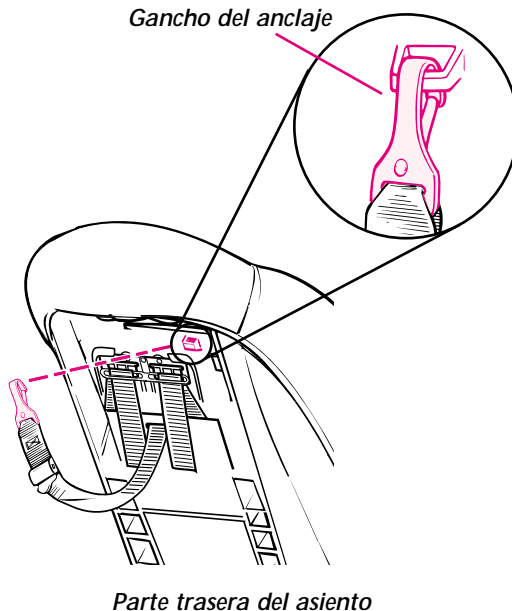

# INFORMACIÓN ADICIONAL (continuación)

## \* Cuidado y limpieza

- 1 Desenganche los ganchos en forma de "J" del armazón del asiento de seguridad.
- 2 Desenganche las correas del arnés de la placa del arnés.
- 3 Tire las correas del arnés fuera de las ranuras del arnés.
- 4 Apriete el botón rojo para liberar las lengüetas.
- 5 Para el sistema de arnés con 5 puntos:
  - Desenganche el anclaje del arnés y saque las correas del arnés.
  - Pase la almohadilla del asiento sobre las correas del arnés dejando las correas del arnés en el asiento de seguridad.

- 6 Tire las (3) clips con 2 botones fuera del protector y saque la almohadilla.

Para el modelo con barra protectora

- Saque la almohadilla del asiento.

### **Retirar la almohadilla de la barra protectora:**

- 7 Tire las 2 clips con 2 botones fuera del protector y saque la almohadilla (*fig. a*).

Invierta los pasos anteriores para volver a instalar las almohadillas.

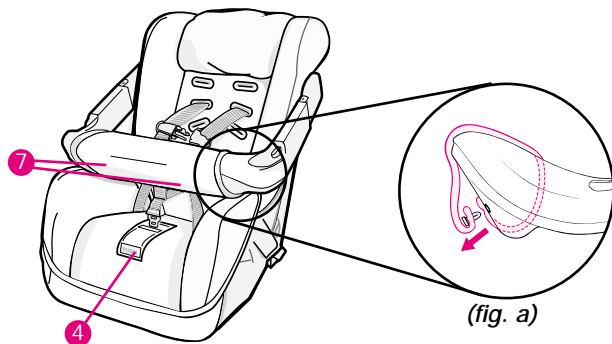
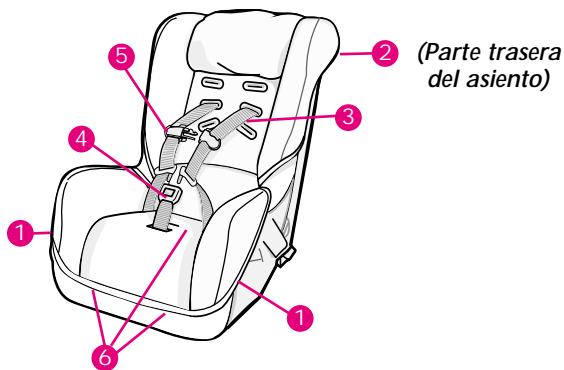

# INFORMACIÓN ADICIONAL (continuación)

---

## **Las almohadillas del asiento y de la barra protectora:**

Se lavan a máquina por separado en el ciclo delicado y se secan al aire.

## **Correas del arnés:**

Se lava la superficie solamente con un jabón suave y un paño mojado.

Si las correas del arnés están deshilachadas o muy sucias, DEBEN reemplazarse.

## **Armazón:**

Se limpian con una solución de jabón suave y agua. Evite mojar las etiquetas.

Nunca use "detergentes de uso doméstico" que pueden afectar al plástico.

## **Hebilla:**

Enjuague la hebilla con agua tibia. NO use detergentes domésticos. Nunca lubrique la hebilla.

## **ADVERTENCIA**

Prevenga lesiones graves o la muerte:

- La hebilla debe abrocharse correctamente.
- Inspeccione y limpie la hebilla periódicamente para quitar objetos o desechos que podrían impedir la sujeción.

## \* Uso en aeronaves

Este asiento de seguridad ha sido certificado para uso en aeronaves (vea la etiqueta del asiento). Póngase en contacto con las aerolíneas para obtener información sobre su política.

Utilice este asiento solamente en asientos de aeronaves **orientados hacia delante**.

Instale el asiento de seguridad en una aeronave de la misma manera que lo instaló en el vehículo.

## \* Asiento de seguridad para automóviles de segunda mano

Century sugiere no prestar ni regalar un asiento de seguridad usado.



# LISTA DE PIEZAS

---

Cómo hacer pedidos:

Complete el formulario al dorso de esta página. SE DEBEN incluir los números de modelo y de serie de su sistema de seguridad para niños en el formulario para garantizar los repuestos correctos. El número de su modelo se encuentra en la etiqueta de la parte inferior de su sistema de seguridad para niños. **Debe incluir el pago con su pedido.**

Las piezas también se pueden pedir desde la página Web de Graco en [www.centuryproducts.com](http://www.centuryproducts.com).

<input type="checkbox"/>	Almohadilla del asiento de tela ( <i>todos los modelos</i> ).....	\$35.00
<input type="checkbox"/>	Almohadilla de tela para la barra ( <i>barra protectora</i> ) .....	\$10.00
<input type="checkbox"/>	Correa del arnés ( <i>5 puntos</i> ) .....	\$5.00
<input type="checkbox"/>	Correa del arnés ( <i>barra protectora</i> ) .....	\$5.00
<input type="checkbox"/>	Hebilla, correa de la entepierna y lengüetas ( <i>5 puntos</i> ).....	\$10.00
<input type="checkbox"/>	Cierre del arnés de 2 piezas ( <i>todos los modelos</i> ).....	\$5.00
<input type="checkbox"/>	Clip de cierre ( <i>todos los modelos</i> ).....	\$5.00
<input type="checkbox"/>	Cinturón LATCH .....	\$20.00
<input type="checkbox"/>	Sistema de anclaje .....	\$10.00
<input type="checkbox"/>	Clip de retención de dos botones para la barra protectora .....	<b>GRATIS</b>
<input type="checkbox"/>	Clip de retención de dos botones para la almohadilla del asiento ( <i>todos los modelos</i> ) .....	<b>GRATIS</b>
<input type="checkbox"/>	Apoyacabezas y botones ( <i>todos los modelos</i> ) .....	<b>GRATIS</b>
<input type="checkbox"/>	Manual de instrucciones ( <i>todos los modelos</i> ) .....	<b>GRATIS</b>

NOTA: *Los precios están sujetos a cambios.*

N° de modelo,

N° de serie

(Se requieren ambos números)

**ENVÍE A:**

Nombre y apellido

Dirección

Ciudad, Estado, Código postal

Teléfono  
(incluido el código de área)

Dirección E-mail

- Cheque o giro adjunto  
(a nombre de Century Products)
- Cóbrese a la tarjeta de crédito
- Visa     MasterCard     Discover

N° de cuenta

Fecha de vencimiento

Firma

Subtotal:

Gastos de envío y  
manejo\*: \$5.00

Impuestos sobre la  
venta\*\*:

Total:

\* \$15.00 fuera de EE.UU.  
continental

\*\*CA 7.25%, IL 6.25%, IN 5%,  
NY 8.25%, OH 5.75%, PA 6%,  
SC 5%

- Almohadilla del asiento de tela (*todos los modelos*) ..... \$35.00
- Almohadilla de tela para la barra (*barra protectora*) ..... \$10.00
- Correa del arnés (*5 puntos*) ..... \$5.00
- Correa del arnés (*barra protectora*) ..... \$5.00
- Hebilla, correa de la entepierna y lengüetas (*5 puntos*) ..... \$10.00
- Cierre del arnés de 2 piezas (*todos los modelos*) ..... \$5.00
- Clip de cierre (*todos los modelos*) ..... \$5.00
- Cinturón LATCH ..... \$20.00
- Sistema de anclaje ..... \$10.00
- Clip de retención de dos botones para la barra protectora.... **GRATIS**
- Clip de retención de dos botones para la almohadilla del asiento  
(*todos los modelos*) ..... **GRATIS**
- Apoyacabezas y botones (*todos los modelos*) ..... **GRATIS**
- Manual de instrucciones (*todos los modelos*) ..... **GRATIS**

ENVÍE EL PEDIDO A:

**CENTURY PRODUCTS**  
150 Oaklands Blvd.  
Exton, PA 19341

ATENCIÓN: CUSTOMER SERVICE DEPARTMENT  
O ENVÍE EL PEDIDO POR FAX AL:  
610-884-8730



Si falta alguna pieza o resulta dañada, o necesita obtener ayuda o pedir repuestos, NO devuelva el asiento de seguridad a la tienda.

## **LLÁMENOS PRIMERO**

Llame gratis al 1-800-837-4044 desde cualquier lugar en EE.UU. o Canadá o envíe un fax al 1-610-286-4555.

o escribanos a:

Century Products  
150 Oaklands Blvd.  
Exton, PA 19341  
Atención: Customer Service  
Department

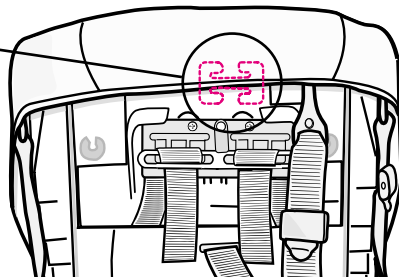
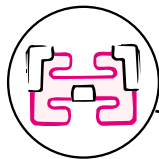

Guarde el clip de cierre como se indicó anteriormente

Guarde el manual de instrucciones detrás de estas trabas en la parte de abajo del asiento.

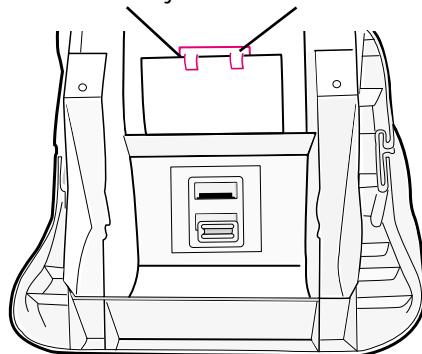

Century Products  
Graco Children's Products Inc.  
Una división de Newell Rubbermaid  
Macedonia, Ohio 44056-2096